

Katalog 2020

RC Traktoren und vieles mehr



Modellbau Wachinger



Abbildung 1: Modellbau Wachinger Finest

Eine Druckausgabe von Modellbau Wachinger (c) 2020

Katalog 2020 Einleitung

Vielen Dank für Ihr Interesse an unseren Modellbaukatalog 2020. In unseren RC Landmaschinen Modellen wurden mittlerweile die Erfahrungen von etlichen Jahren Modellbau gesammelt. Durch stetige Verbesserung von kleinen Details haben Wachinger Landmaschinenmodelle einen legendären Ruf bekommen. Wir sind natürlich auf Ihre Meinung gespannt, teilen Sie uns doch bitte mit, wie Ihnen der Katalog und die Modelle gefallen. Und nun viel Spass beim blättern im neuen Katalog 2020 von Modellbau Wachinger. Es gibt viele neue Modelle zu entdecken.



Abbildung 2: Feinste Metallverarbeitung

Und immer dran denken:

Modellbau Wachinger - Bärenstark!

Bitte richten Sie Ihre Anfragen, Meinungen, Wünsche oder Anregungen per Email oder Brief an untenstehende Adresse. Sie können auch gerne direkt bei uns anrufen oder uns ein Fax senden.

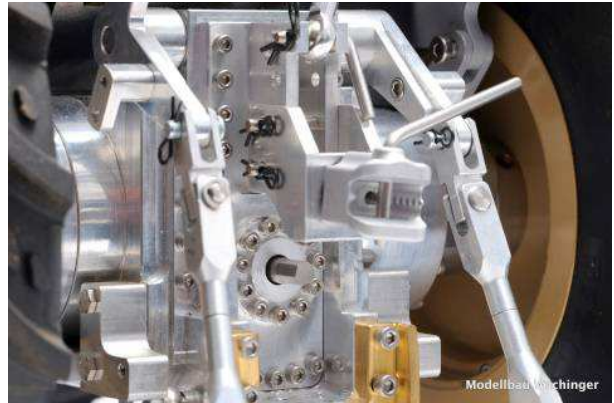
Herausgeber und Kontakt Adresse:

Modellbau Wachinger
Im Gries 11
85414 Kirchdorf
Tel. 08166-9921357
Fax 08166-9976659

Webshop: <https://www.modellbau-wachinger.de>
E-Mail: hwachinger@t-online.de
Inhaberin: Elisabeth Wachinger
Steuernummer: 111/284/00800

Auf unserer alten Homepage finden Sie jede Menge hochauflösender Bilder zu den jeweiligen Artikeln. Alle gezeigten Bilder und Texte sind Eigentum von Modellbau Wachinger. Die hochauflösenden Bilder können Sie sich unter dem nachfolgenden Link ansehen:

Bilderseite: <http://www.wachingers.de/bilder/index.html>

Unsere Firma

Wir sind ein kleines Familienunternehmen, das sich auf die Herstellung von RC Modell Traktoren spezialisiert hat. Unsere Werkstatt befindet sich in der Nähe von Freising nördlich von München und ist mit vielen Spezialmaschinen zum fräsen, drehen oder bohren ausgestattet. In Freising befanden sich auch die Werke der legendären Schlüter Traktoren. Ab und zu sieht man noch die Originale fahren.

Unsere Geschichte:

Seit Anfang 2000 bauen wir RC Modelltraktoren und Anhängemaschinen. Dieser Katalog soll Ihnen helfen, sich über unsere umfangreiche Produktpalette zu informieren. Beim erstellen des Papier Kataloges stand uns ein befreundeter Programmierer zur Seite, damit die Daten aus dem Webshop und dem Papierkatalog gleich sind. An dieser Stelle bedanken wir uns nochmals bei allen Freunden, die uns bei diesen tollen Papier Katalog geholfen haben!

Webshop und Bilderseite:

Webshop: <https://www.modellbau-wachinger.de>

Bilder : <http://www.wachingers.de/bilder/index.html>

Und nun viel Spaß beim stöbern im neuen Katalog 2020 wünscht Ihnen die Modellbau Familie Wachinger.



Abbildung 3: Unsere Werkstatt in Kirchdorf a.d. Amper

Inhaltsverzeichnis

Artikel	Seite	Bestellnummer
Katalog 2020 Einleitung	2	
Unsere Firma	3	
Inhaltsverzeichnis	4	
Lohnarbeit Fräsen / Glasperlenstrahlen	6	
Glasperlenstrahlen	7	
1:10 Fertigmodell Schlüter 1250VL	8	1010-000
1:10 Fertigmodell Schlüter 2000TVL	10	1010-002
1:10 Fertigmodell Schlüter Super Trac 1900TVL	12	1010-003
1:10 Fertigmodell Schlüter Super Trac 2000TVL	14	1010-004
1:10 Bausatz Schlüter 1250VL	16	1010-100
1:10 Bausatz Schlüter 2000 TVL 2018er Modell	18	1010-101
1:10 Bausatz Schlüter 1250V (ohne Kabine)	20	1010-102
1:10 Bausatz Schlüter Super Trac 1900TVL	22	1010-103
1:10 Bausatz Schlüter Super Trac 2000TVL	24	1010-104
1:10 Chassis für Eigenkonstruktionen	26	1010-207
1:10 Chassis Eurotrac Messing	28	1010-208
1:10 Eurotrac Motorhaube Messing	30	1010-209
1:10 Eurotrac Kabinendach Alu	32	1010-210
1:10 Chassis für Eigenkonstruktionen, Trac Modelle	34	1010-220
1:10 Chassis für Schlepper Eigenkonstruktionen	36	1010-221
1:10 Allrad Vorderachse	38	1010-251
1:10 Allrad Vorderachse Seitenantrieb	40	1010-252
1:10 Lenkbare Vorderachse mit Planetengetriebe	42	1010-253
1:10 Zweiganggetriebe mit Planetenachse	44	1010-300
1:10 2-Gang Getriebe	46	1010-301
1:10 Unterlenker	48	1010-350
1:10 Dreipunktaufhängung	50	1010-351
1:10 Alu Kabine für Schlüter Super Trac 1900TVL	52	1010-400
1:10 Alu Kabine für Schlüter 1250VL	54	1010-401
1:10 Sonderanfertigung Kabine Fendt GTA380	56	1010-420
1:10 Dungstreuer, verschiedene Ausführungen.	58	1010-450
1:10 Silierkipper Reisch	60	1010-451
1:10 Kreiselmäher	62	1010-452
1:10 Wiesenwalze, verschieden Ausführungen	64	1010-453
1:10 Grubber Lemken Smaragd	66	1010-454
1:10 Egge Typ Frigge	68	1010-455
1:10 Klapp Grubber 40cm	70	1010-456
1:10 Klapp Packer 40cm	72	1010-457
1:10 Wendepflug 3 Scharer	74	1010-458
1:10 Wendepflug 4 Scharer, komplett	76	1010-460
1:10 Frontpacker Lemken, 70mm x 300mm	78	1010-470
1:10 Frontgewicht	80	1010-471
1:10 Fronthydrauliken	82	1010-472
1:10 Frontlader Vorrichtung	84	1010-473
1:10 Messing Felgengewichte	86	1010-500

Inhaltsverzeichnis

(Fortsetzung)

Artikel	Seite	Bestellnummer
1:10 Zwillingsreifen Felgen Adapter	88	1010-510
1:10 Sonderanfertigung Super Trac	90	1010-511
1:10 Stahlfelgen für 190x65mm VG	92	1010-520
1:10 Alufelgen für 190x65mm VG	94	1010-521
1:10 Vollgummi Reifen 190x65mm	96	1010-522
Andere Modellbau Maßstäbe von 1:8 bis 1:16	98	
1:8 Chassis für Eigenkonstruktionen	100	1008-200
1:8 lenkbare Vorderachse	102	1008-250
1:8 2-Gang Getriebe	104	1008-300
1:12 Getriebe und Zubehör	106	1012-300
1:12 Grubber Lemken	108	1012-454
1:14.5 Bausatz Schlüter 2000 TVL 2018er Modell	110	1014-100
1:14.5 Chassis für Eigenkonstruktionen	112	1014-207
1:14.5 lenkbare Achse	114	1014-250
1:14.5 2-Gang Getriebe	116	1014-301
1:14.5 Dreipunkt Aufhängung	118	1014-350
1:14.5 Unterlenker	120	1014-351
1:14.5 Kabine für Schlüter 2000TVL	122	1014-400
1:14.5 Grubber Lemken	124	1014-454
1:16 2-Gang Getriebe	126	1016-301
1:16 Dreipunkt Aufhängung	128	1016-350
1:16 Unterlenker	130	1016-351
Aluminium Felgen	132	3000-600
Verschiedene Antriebsmotoren	134	3000-900
Armaturentafel Schlüter, 1:8, 1:10, 1:14.5	136	2000-410
Armaturentafel Schlüter 1250V in 1:10	138	2000-411
Der Papier Katalog	140	2000-900
Preisliste Kurzform	142	
Allgemeine Geschäftsbedingungen	146	
Datenschutzerklärung	147	
Bärenstark!	148	

Lohnarbeit Fräsen / Glasperlenstrahlen



Abbildung 4: Aspekte Fräsarbeiten

Fräsen

Beschreibung:

Wir bieten Ihnen Lohnarbeit im Bereich Fräsen (5-Achs Maschine) an. Bei Interesse unterbreiten wir Ihnen gerne ein unverbindliches Angebot. Mit unserer DMU-50 Fräsmaschine und dem Hypermill Programmier System (Open Mind) sind uns keine Programmier- oder Fräsarbeiten zu schwierig. Von Prototypen bis Serie ist alles möglich! Die Bilder zeigen den Junior Chef an seinen Arbeitsplatz und Teile der Werkstatt. Wir freuen uns auf Ihre Anfrage.

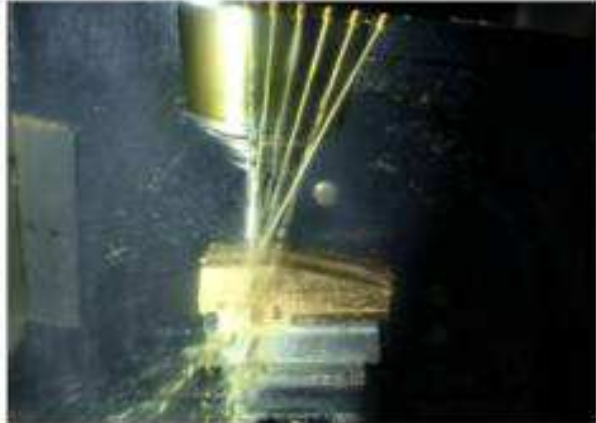
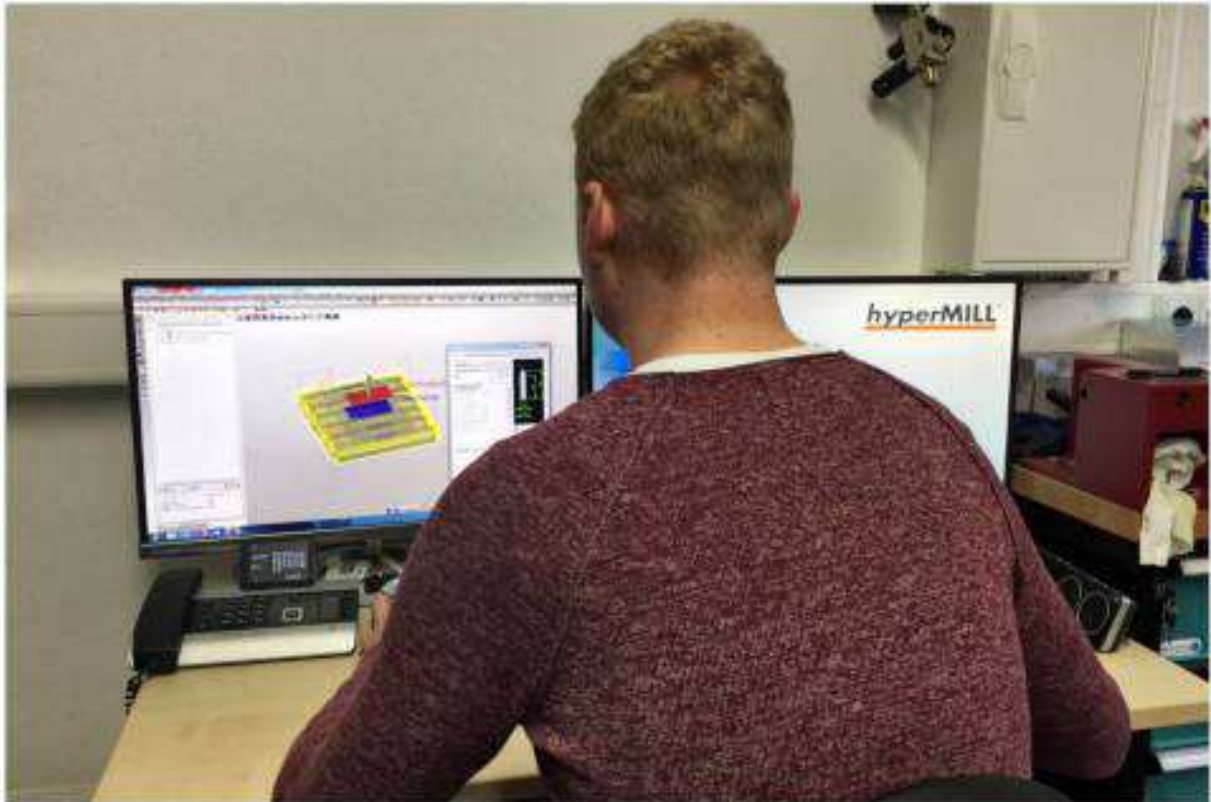

Abbildung 5: Beispiel einer Fräsarbeit

Glasperlenstrahlen

Beschreibung:

Wir bieten Ihnen Lohnarbeit im Bereich Glasperlenstrahlen an. Bei Interesse unterbreiten wir Ihnen gerne ein unverbindliches Angebot. Die Bilder dienen als Beispiel für den Unterschied vor und nach dem Glasperlenstrahlen. Wir freuen uns auf Ihre Anfrage.



Abbildung 6: Vor und nach dem Glasperlenstrahlen

1:10 Fertigmodell Schlüter 1250VL



Modellbau Wachinger



Modellbau Wachinger



Modellbau Wachinger



Modellbau Wachinger



Modellbau Wachinger

Abbildung 7: 1250VL

1:10 Fertigmodell Schlüter 1250VL

Artikel	Bezeichnung	Lfz.	Preis
1010-000	1:10 Fertigmodell Schlüter 1250VL	90	3460,00€
Die Preis Angaben sind in Euro und enthalten die gesetzliche Mehrwertsteuer von 19%. Die Preisliste ist gültig ab dem 1.Jan.2020.			

Beschreibung:

Kompletter montierter Schlüter mit Antriebseinheit und Vollgummi Bereifung auf gedrehten Alu Felgen. Die Kabine und die Haube sind im Schlüter Rot lackiert. Mit diesem Modell begann alles, dies war 2001 unser erstes Modell, das im Angebot war. Ein Klassiker von Modellbau Wachinger, auf das wir immer noch stolz sind.

Sie können gerne mit uns einen Termin im wunderschönen Bayern ausmachen und uns besuchen. Wir freuen uns auf darauf!



Abbildung 8: Details

1:10 Fertigmodell Schlüter 2000TVL

(Spezial Lackierung, fahrbereit)



Abbildung 9: Schlüter 2000TVL

1:10 Fertigmodell Schlüter 2000TVL

(in Spezial Lackierung, fahrbereit)

Artikel	Bezeichnung	Lfz.	Preis
1010-002	1:10 Fertigmodell Schlüter 2000TVL, in Spezial Lackierung, fahrbereit.	90	7500,00€
Die Preis Angaben sind in Euro und enthalten die gesetzliche Mehrwertsteuer von 19%. Die Preisliste ist gültig ab dem 1.Jan.2020.			

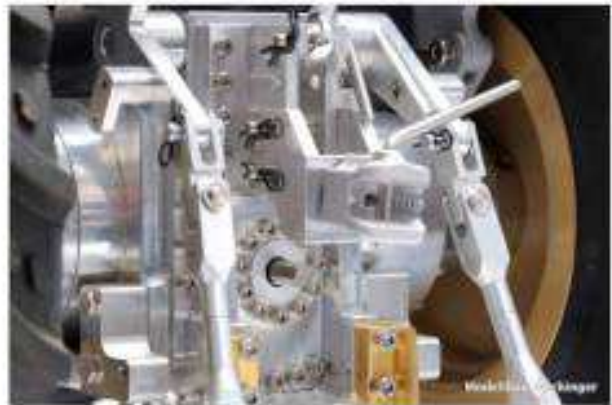
Beschreibung:

Ein traumhaftes Schlütermodell. Das Modell ist in Ihrer Wunschlackierung erhältlich. Das auf der Seite gezeigte Modell ist die Ausführung in "RWE Rheinbraun AG", aber natürlich geht auch klassisch Rot-Beige. Das Model ist Fahrbereit, komplett mit der nötigen Elektronik versehen. Die technischen Details entsprechen dem 1010-004 1:10 Schlüter Super Trac 2000TVL Modell. Der angegebene Preis bezieht sich auf das Basis Modell. Bitte rufen Sie uns an, wenn Sie an diesem Modell interessiert sind, um die genauen Konditionen zu besprechen. Wie freuen uns auf Ihren Anruf!



Modellbau Wachinger

Abbildung 10: Feinste Mechanik

1:10 Fertigmodell Schlüter Super Trac 1900TVL



Abbildung 11: Super Trac 1900TVL

1:10 Fertigmodell Schlüter Super Trac 1900TVL

Artikel	Bezeichnung	Lfz.	Preis
1010-003	1:10 Fertigmodell Schlüter Super Trac 1900TVL	90	4250,00€
Die Preis Angaben sind in Euro und enthalten die gesetzliche Mehrwertsteuer von 19%. Die Preisliste ist gültig ab dem 1.Jan.2020.			

Beschreibung:

Auch ein wunderschönes Fertigmodell aus dem Hause Modellbau Wachinger! Der 1:10 Schlüter Super Trac 1900TVL, mit Vollgummireifen auf gedrehten Alufelgen, mit Antriebseinheit, lackierte Kabine, Haube, Kotflügel, wie abgebildet. Wie im Original ein Bärenstarker Traktor!

Auf den Bildern sind alternative Bereifungen zu sehen, die aber bei uns nicht mehr erhältlich sind



Modellbau Wachinger

Abbildung 12: Fast wie im Original, zum aufklappen

1:10 Fertigmodell Schlüter Super Trac 2000TVL



Abbildung 13: Schlüter Supertrac 2000TVL

1:10 Fertigmodell Schlüter Super Trac 2000TVL

Artikel	Bezeichnung	Lfz.	Preis
1010-004	1:10 Fertigmodell Schlüter Super Trac 2000TVL	90	8500,00€
Die Preis Angaben sind in Euro und enthalten die gesetzliche Mehrwertsteuer von 19%. Die Preisliste ist gültig ab dem 1.Jan.2020.			

Beschreibung:

Neuheit 2020! Das Fertigmodell des Schlüter Super Trac 2000TVL in 1:10! Das Fertigmodell ist fahrbereit, inklusive Brushless Motor und Servos und Fahrtenregler. Im Fertigmodell verbaut sind ein 2-Gang Getriebe, Außenplaneten Achsen, schaltbare Differenzial Sperre, schaltbarer Allrad Antrieb und vorbereitet auf nachrüstbare Zapfwellen Anschluss und Hydraulik. Desweiteren sind Vollgummis auf Alufelgen aufgezogen. Eines unserer edelsten Modelle, auf das wir stolz sind. Das Fertigmodell wird natürlich in Ihrer Wunschfarbe lackiert. Rot-Beige? Schwarz? Grün oder Silber? Kein Problem, Sie müssen es uns nur mitteilen. Standard ist die klassische Rot-Silber Lackierung. Optionen: Hydraulik Anlage, Zapfwellen mit eigenen Antrieb, Fronthydraulik Frästeile.



Abbildung 14: Schlüter Supertrac 2000TVL

1:10 Bausatz Schlüter 1250VL



Modellbau Wachinger



Modellbau Wachinger

Abbildung 15: Bausatz Schlüter 1250VL

1:10 Bausatz Schlüter 1250VL

Artikel	Bezeichnung	Lfz.	Preis
1010-100	1:10 Bausatz Schlüter 1250VL	90	2510,00€
Die Preis Angaben sind in Euro und enthalten die gesetzliche Mehrwertsteuer von 19%. Die Preisliste ist gültig ab dem 1.Jan.2020.			

Beschreibung:

Sie wollen selber bauen? Kein Problem, hier gibt es den kompletten Bausatz, alle nötigen Teile, um einen Wachinger Schlüter 1:10 als Funktionsmodell aufzubauen. Antriebsstrang, Kabine und Motorhaube, Lüftungsgitter, Aufkleber, Chassis, Reifen und Felgen, Rücklicht Gehäuse, Seitenlicht Gehäuse, Frontscheinwerfer. Die Reifen sind Vollgummi auf gedrehten Alu Felgen. In den Bildern sind Reifen- und Felgen Kombination zu sehen, die bei uns aber nicht mehr erhältlich sind.



Abbildung 16: Teile des Bausatzes

1:10 Bausatz Schlüter 2000 TVL 2018er Modell

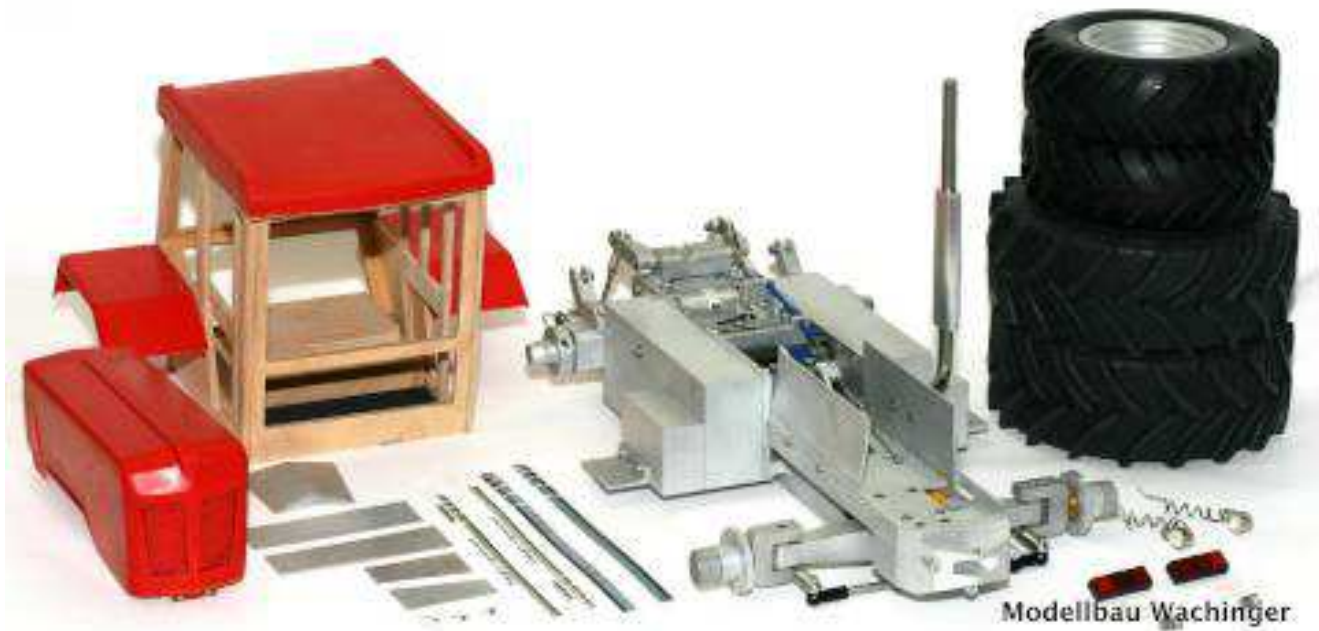

Abbildung 17: Bausatz Schlüter 2000TVL

1:10 Bausatz Schlüter 2000 TVL 2018er Modell

Artikel	Bezeichnung	Lfz.	Preis
1010-101	1:10 Bausatz Schlüter 2000 TVL 2018er Modell	60	4950,00€
Die Preis Angaben sind in Euro und enthalten die gesetzliche Mehrwertsteuer von 19%. Die Preisliste ist gültig ab dem 1.Jan.2020.			

Beschreibung:

Das neue 2018 Modell des Schlüter 2000 TVL ist nun als Bausatz erhältlich! Der Bausatz besteht aus folgenden Komponenten: Chassis aus Alu gefräst, neues 2 Ganggetriebe (2018) mit Differential Sperre, Aussenplaneten und Allrad schaltbar, neue Dreipunkthängung, Zapfwellenvorbereitung, Kabine aus Alu gefertigt, Allradachse mit Aussenplaneten Getriebe, aus GFK laminierte Motorhaube und Kabinendach, Vollgummibereifung auf Alu Felgen. Einige Teile werden noch optisch überarbeitet.(Radnaben, Kabine) Lieferung ist ab Juni 2018 möglich.



Abbildung 18: Details des Chassis

1:10 Bausatz Schlüter 1250V (ohne Kabine)

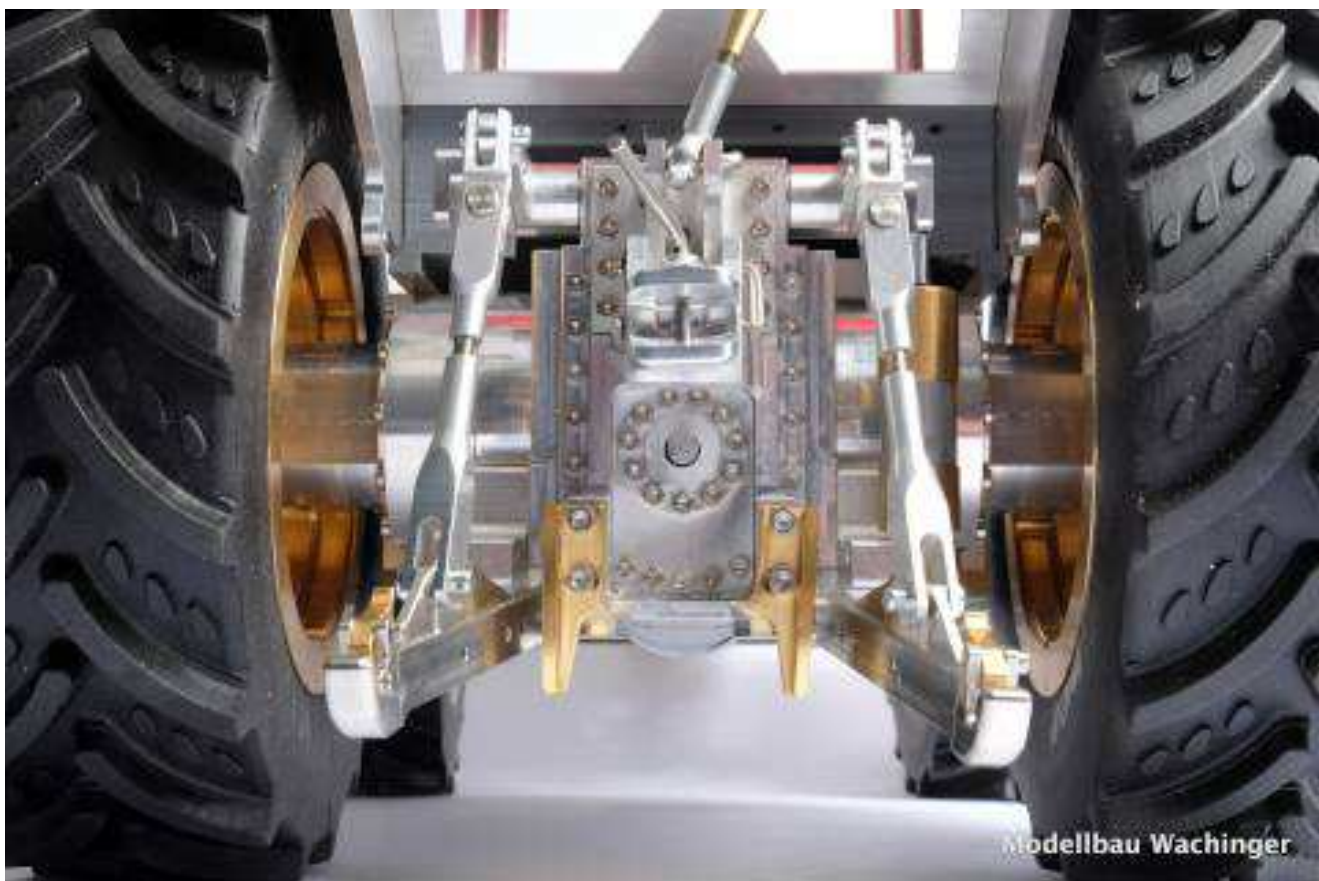

Abbildung 19: Bausatz 1250V

1:10 Bausatz Schlüter 1250V (ohne Kabine)

Artikel	Bezeichnung	Lfz.	Preis
1010-102	1:10 Bausatz Schlüter 1250V (ohne Kabine)	90	2620,00€

Die Preis Angaben sind in Euro und enthalten die gesetzliche Mehrwertsteuer von 19%. Die Preisliste ist gültig ab dem 1.Jan.2020.

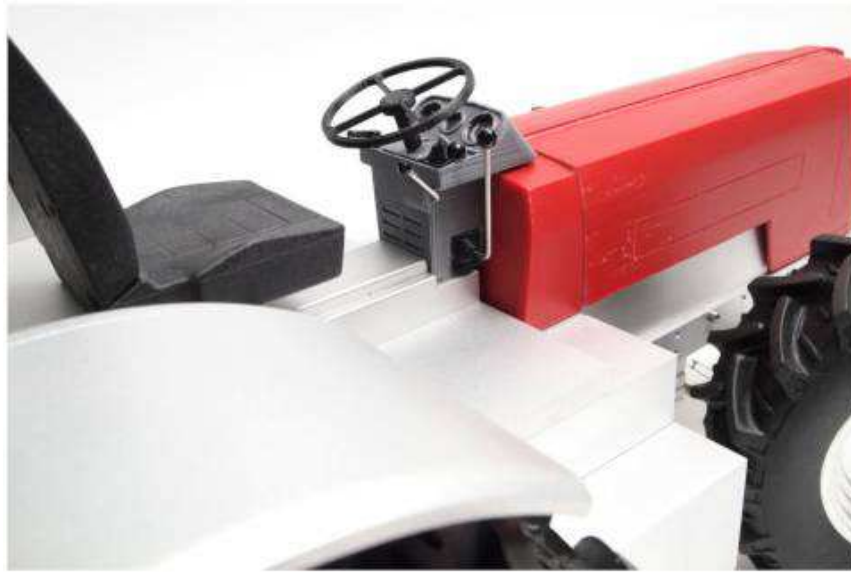
Beschreibung:

Der Schlüter 1250V wurde im Gegensatz zum 1250VL ohne Kabine produziert. 1:10 Bausatz Schlüter 1250V mit 3-Gang Getriebe, Differenzial, Alufelgen, Vollgummireifen, Armaturenbrett, ohne Lackierung und Frontlader. Die Bilder zeigen auch einen Schlüter 1250V in Grün lackiert mit Frontlader. Bitte rufen Sie uns an, falls Sie an diesem Modell Interesse haben.



Abbildung 20: Option in grüner Lackierung mit Frontlader

1:10 Bausatz Schlüter Super Trac 1900TVL



Abbildung 21: Bausatz Super Trac 1900TVL

1:10 Bausatz Schlüter Super Trac 1900TVL

Artikel	Bezeichnung	Lfz.	Preis
1010-103	1:10 Bausatz Schlüter Super Trac 1900TVL	90	3075,00€
Die Preis Angaben sind in Euro und enthalten die gesetzliche Mehrwertsteuer von 19%. Die Preisliste ist gültig ab dem 1.Jan.2020.			

Beschreibung:

Bausatz eines Schlüter Super Trac 1900TVL im Maßstab 1:10. Das Modell wird mit Vollgummireifen auf gedrehten Alufelgen ausgeliefert. Der Bausatz wird mit der Antriebseinheit geliefert, die Kabinenteile sind dabei nicht lackiert. Zusammenstellung und Lieferung der Bausätze ähnlich wie bei 1:10 Schlüter 1250VL.



Abbildung 22: Bausatz Super Trac 1900TVL

1:10 Bausatz Schlüter Super Trac 2000TVL



Abbildung 23: Bausatz Super Trac 2000TVL

1:10 Bausatz Schlüter Super Trac 2000TVL

Artikel	Bezeichnung	Lfz.	Preis
1010-104	1:10 Bausatz Schlüter Super Trac 2000TVL	180	5800,00€
Die Preis Angaben sind in Euro und enthalten die gesetzliche Mehrwertsteuer von 19%. Die Preisliste ist gültig ab dem 1.Jan.2020.			

Beschreibung:

Neuheit 2019! Der Bausatz des Schlüter Super Trac 2000TVL in 1:10! Im Bausatz enthalten sind ein 2-Gang Getriebe, Außenplaneten Achsen, schaltbare Differenzial Sperre, schaltbarer Allrad Antrieb und vorbereitet auf nachrüstbare Zapfwellen Anschluss. Desweiteren sind Vollgummis und die Alufelgen dabei. Sie wollen einen unserer edelsten Bausätze, dann sind Sie hier richtig.



Abbildung 24: Bausatz Super Trac 2000TVL

Modellbau Wachinger

1:10 Chassis für Eigenkonstruktionen (2018er Version)



Abbildung 25: Chassis 2018er Version

1:10 Chassis für Eigenkonstruktionen (2018er Version)

Artikel	Bezeichnung	Lfz.	Preis
1010-207	1:10 Chassis für Eigenkonstruktionen, 2018er Version	90	a.Anfrage
Die Preis Angaben sind in Euro und enthalten die gesetzliche Mehrwertsteuer von 19%. Die Preisliste ist gültig ab dem 1.Jan.2020.			

Beschreibung:

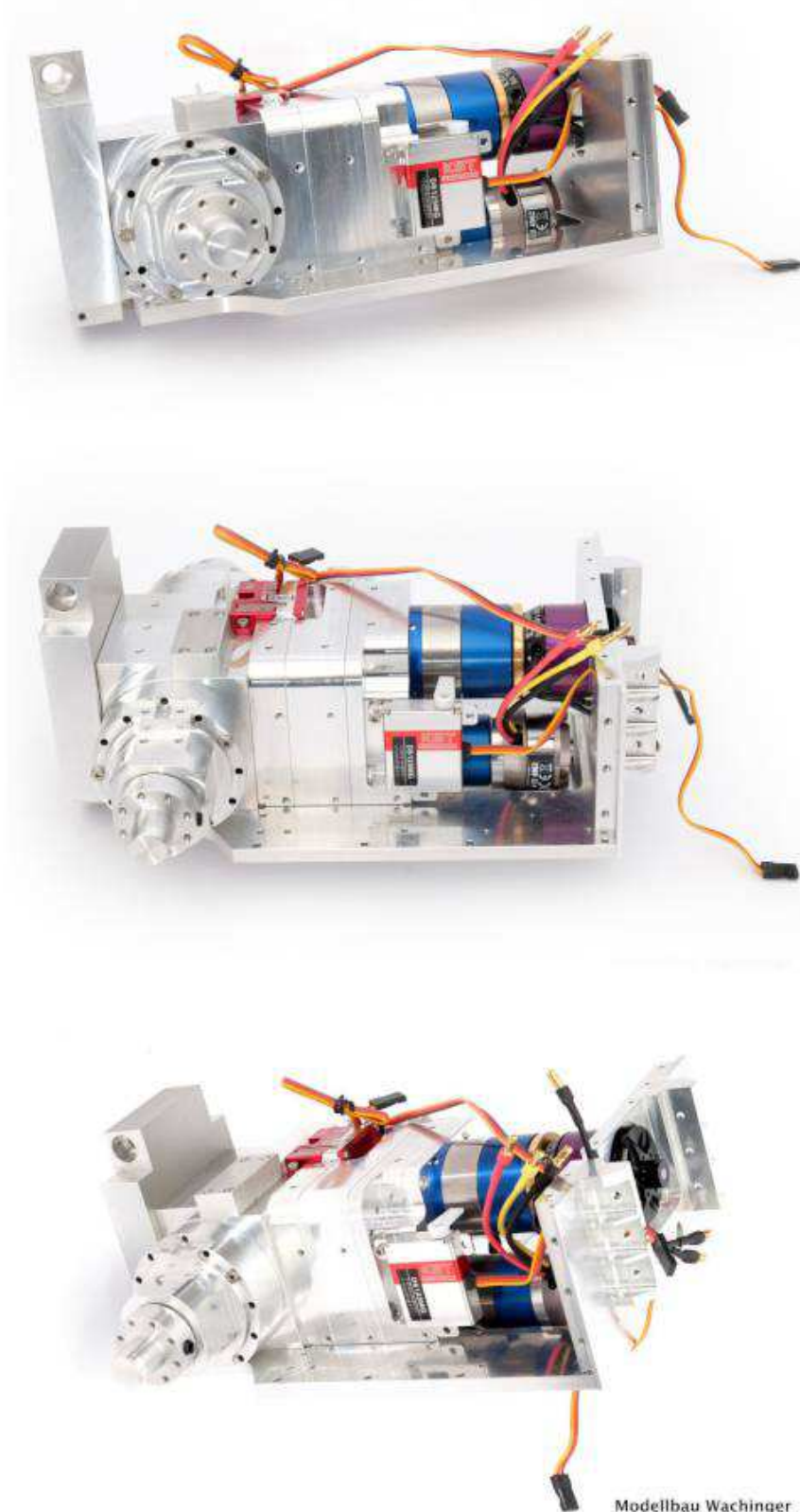
1:10 Chassis, die 2018 Version. Es folgen noch weitere Infos in der nächsten Zeit.



Modellbau Wachinger

Abbildung 26: Chassis

1:10 Chassis Eurotrac Messing

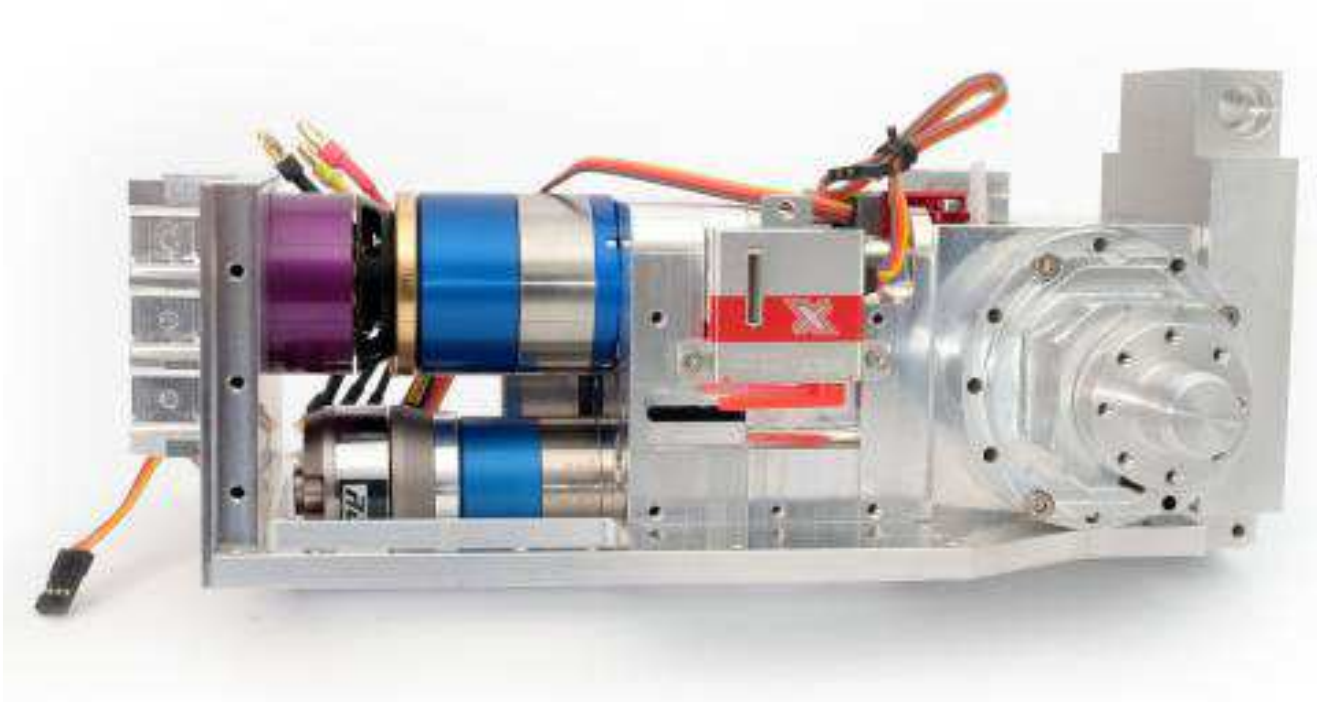

Abbildung 27: Ein Messing Chassis!

1:10 Chassis Eurotrac Messing

Artikel	Bezeichnung	Lfz.	Preis
1010-208	1:10 Chassis Eurotrac Messing	90	a.Anfrage
Die Preis Angaben sind in Euro und enthalten die gesetzliche Mehrwertsteuer von 19%. Die Preisliste ist gültig ab dem 1.Jan.2020.			

Beschreibung:

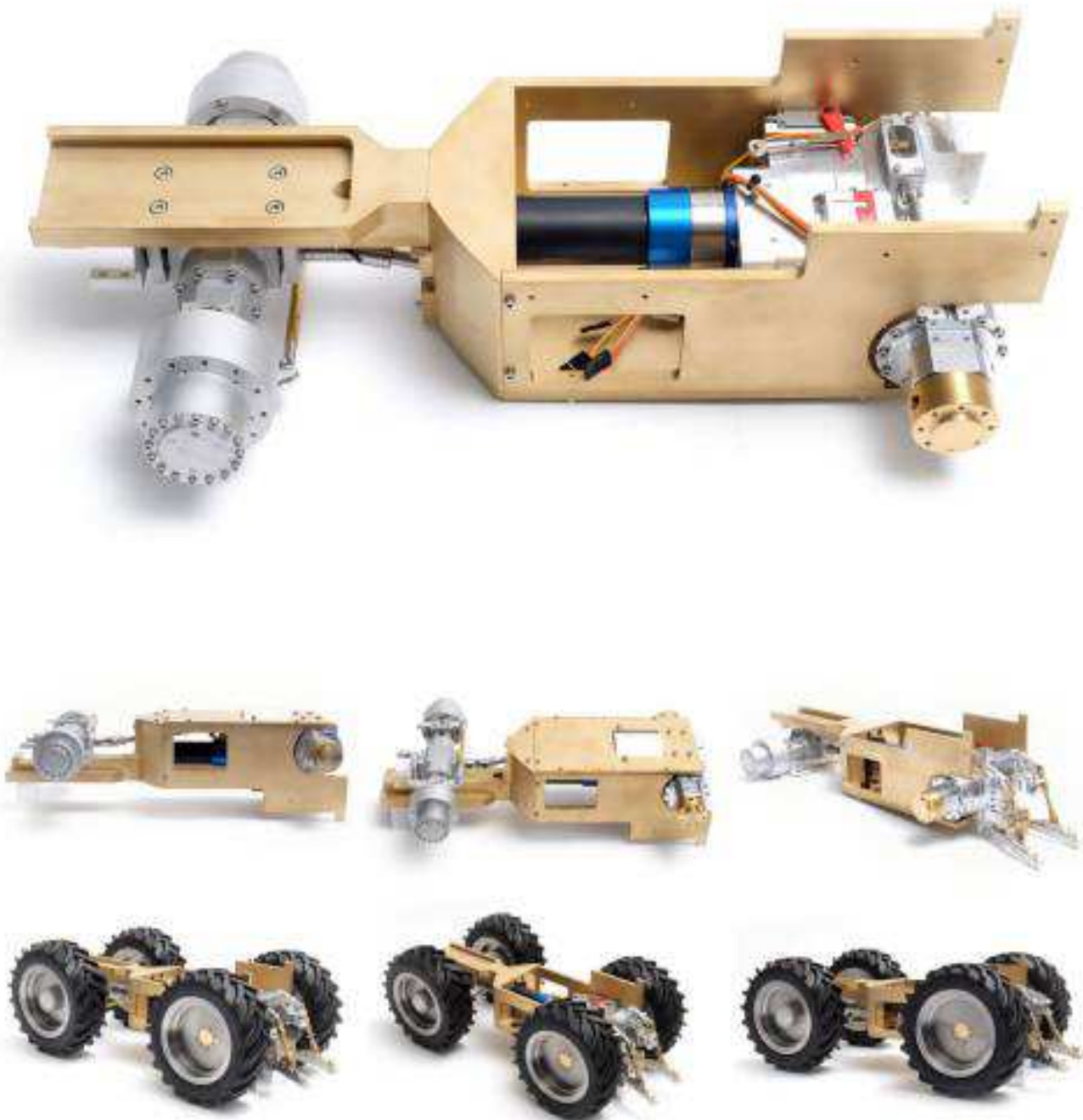
Das Chassis eines Euro Trac aus Messing, für die ultimative Steifheit des Rahmens. Teile des Chassis sind in Messing gefertigt.

Die in den Bildern gezeigten Achsen, Getriebe, Motoren, Servos, Felgen und Reifen sind nicht im Preis enthalten.

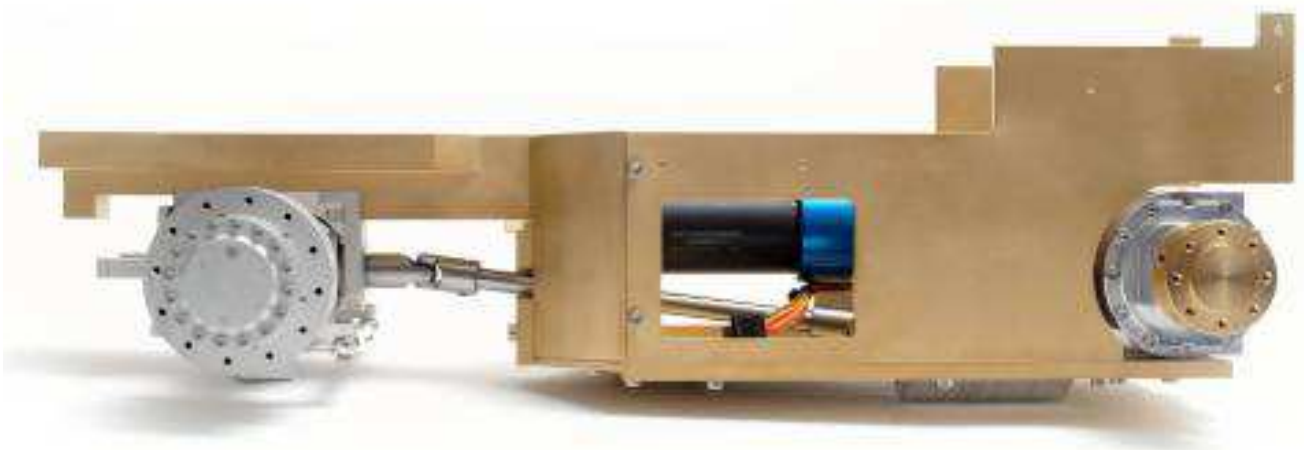

Modellbau Wachinger

Abbildung 28: Messing ist härter als Alu

1:10 Eurotrac Motorhaube Messing



Abbildung 29: Messing Motorhaube

1:10 Eurotrac Motorhaube Messing

Artikel	Bezeichnung	Lfz.	Preis
1010-209	1:10 Chassis Eurotrac Motorhaube Messing	90	480,00€
Die Preis Angaben sind in Euro und enthalten die gesetzliche Mehrwertsteuer von 19%. Die Preisliste ist gültig ab dem 1.Jan.2020.			

Beschreibung:

Eine Motorhaube für den Euro Trac, ebenfalls aus massiven Messing gefertigt, sehr schwer, 3.2kg! Sorgt für das richtige Gewicht auf dem Rahmen. Achtung, der obere Teil der Haube ist aus massiven Messing und nicht hohl! Die Haube soll Primär als Gewicht dienen und ist sehr schwer! Auf einem Bild ist auch das passende Kabinen Dach aus Alu zu sehen. Auf den Bildern sind die Motorhauben in verschiedenen Fertigungsschritten zu sehen. Der angegebene Preis bezieht sich natürlich auf 1 Stück.



Abbildung 30: Präzision auch in Messing



Abbildung 31: Messing Motorhaube

1:10 Eurotrac Kabinendach Alu

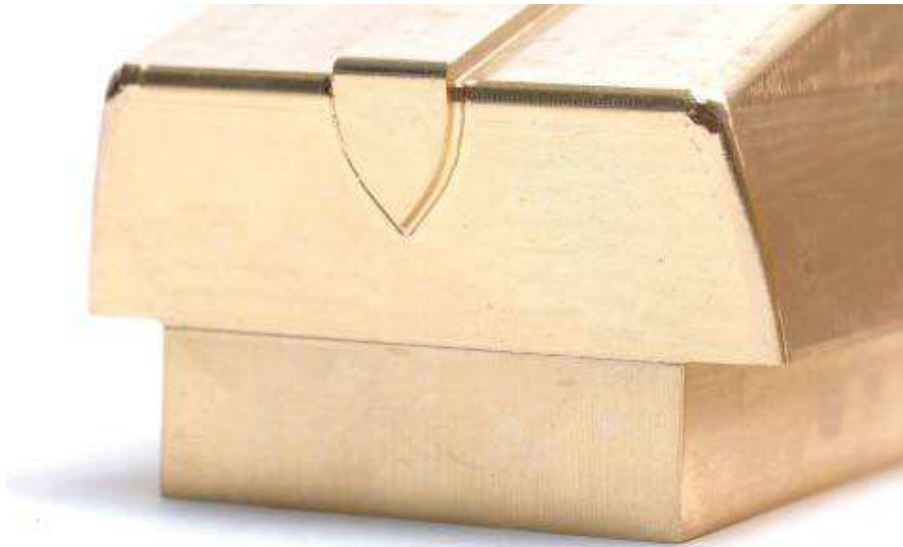

Abbildung 32: Aluminium Kabinendach

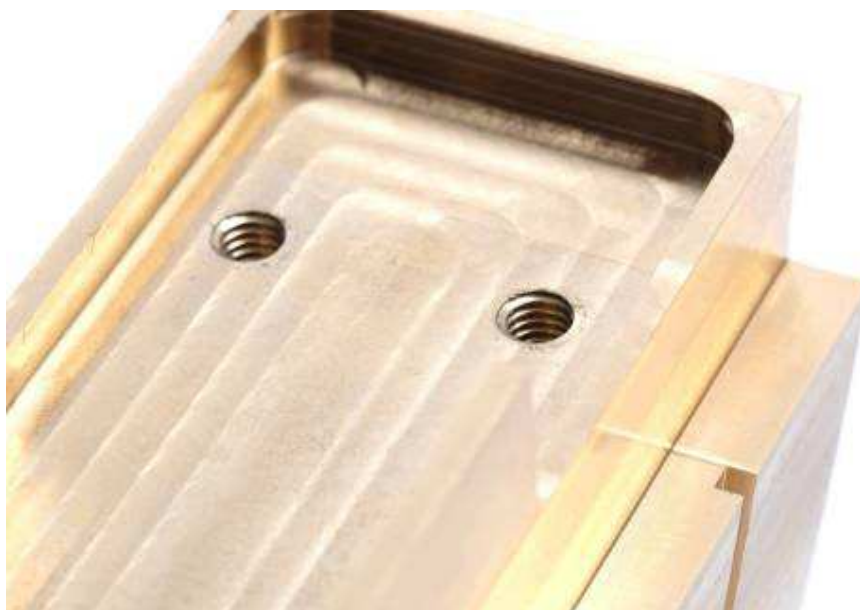
1:10 Eurotrac Kabinendach Alu

Artikel	Bezeichnung	Lfz.	Preis
1010-210	1:10 Chassis Eurotrac Kabinendach Alu	90	280,00€

Die Preis Angaben sind in Euro und enthalten die gesetzliche Mehrwertsteuer von 19%. Die Preisliste ist gültig ab dem 1.Jan.2020.

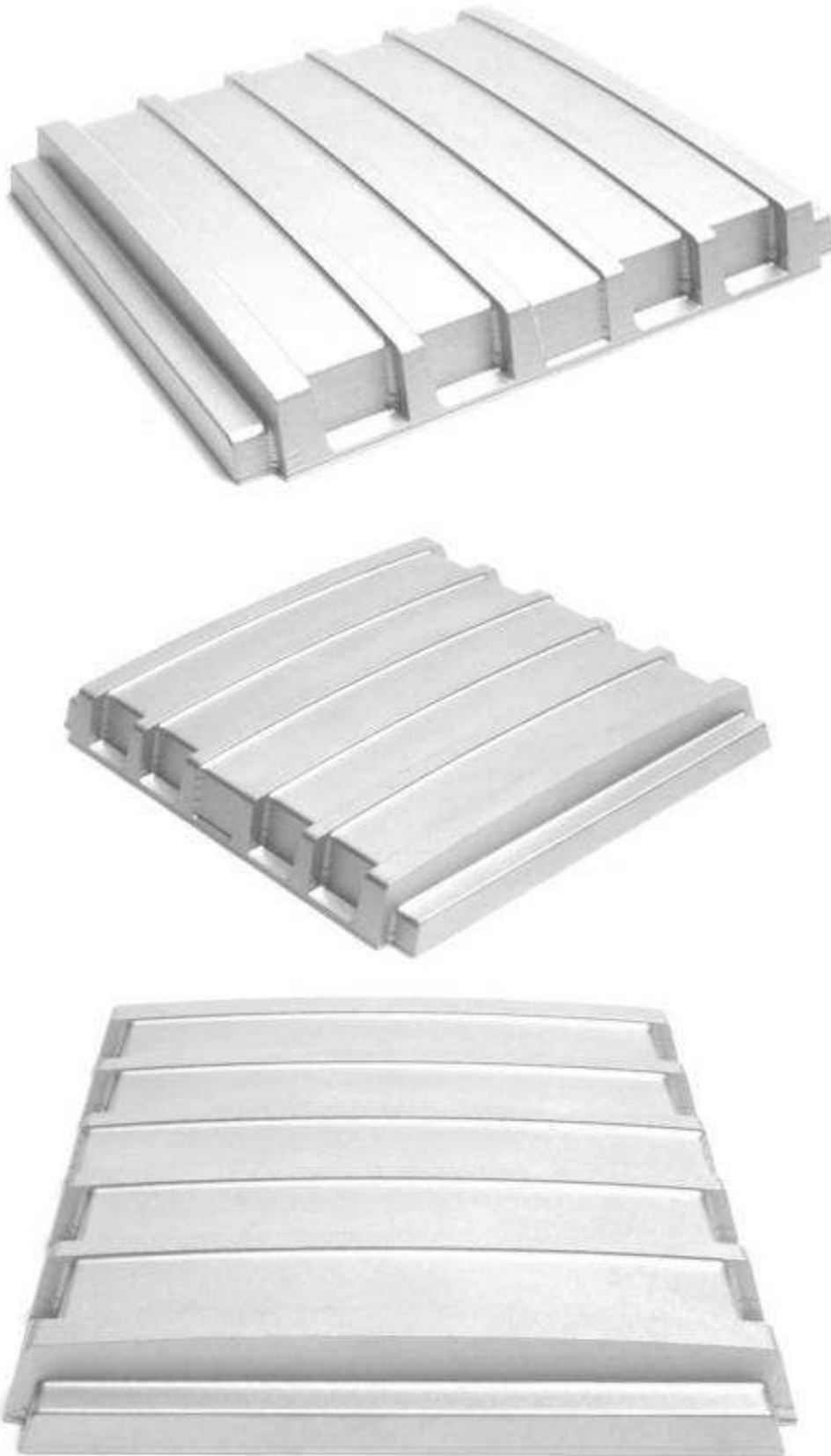
Beschreibung:

Das Kabinendach für den Euro Trac, aus massiven Aluminium gefertigt. Sorgt für das richtige Gewicht auf dem Rahmen. Auf einen der Bilder ist das passende Frontgewicht als Motorhaube zu sehen.

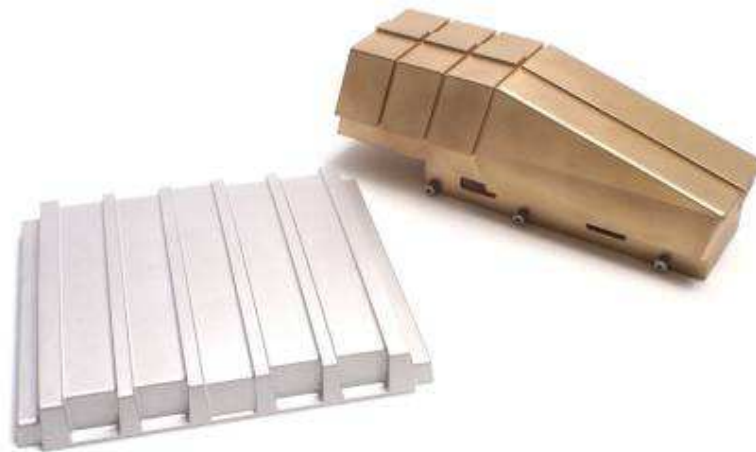

Modellbau Wachinger

Abbildung 33: Kabinendach und Motorhaube

1:10 Chassis für Eigenkonstruktionen, Trac Modelle



Abbildung 34: Chassis Trac

1:10 Chassis für Eigenkonstruktionen

Artikel	Bezeichnung	Lfz.	Preis
1010-220	1:10 Chassis für Eigenkonstruktionen, Trac Modelle.	90	3500,00€
Die Preis Angaben sind in Euro und enthalten die gesetzliche Mehrwertsteuer von 19%. Die Preisliste ist gültig ab dem 1.Jan.2020.			

Beschreibung:

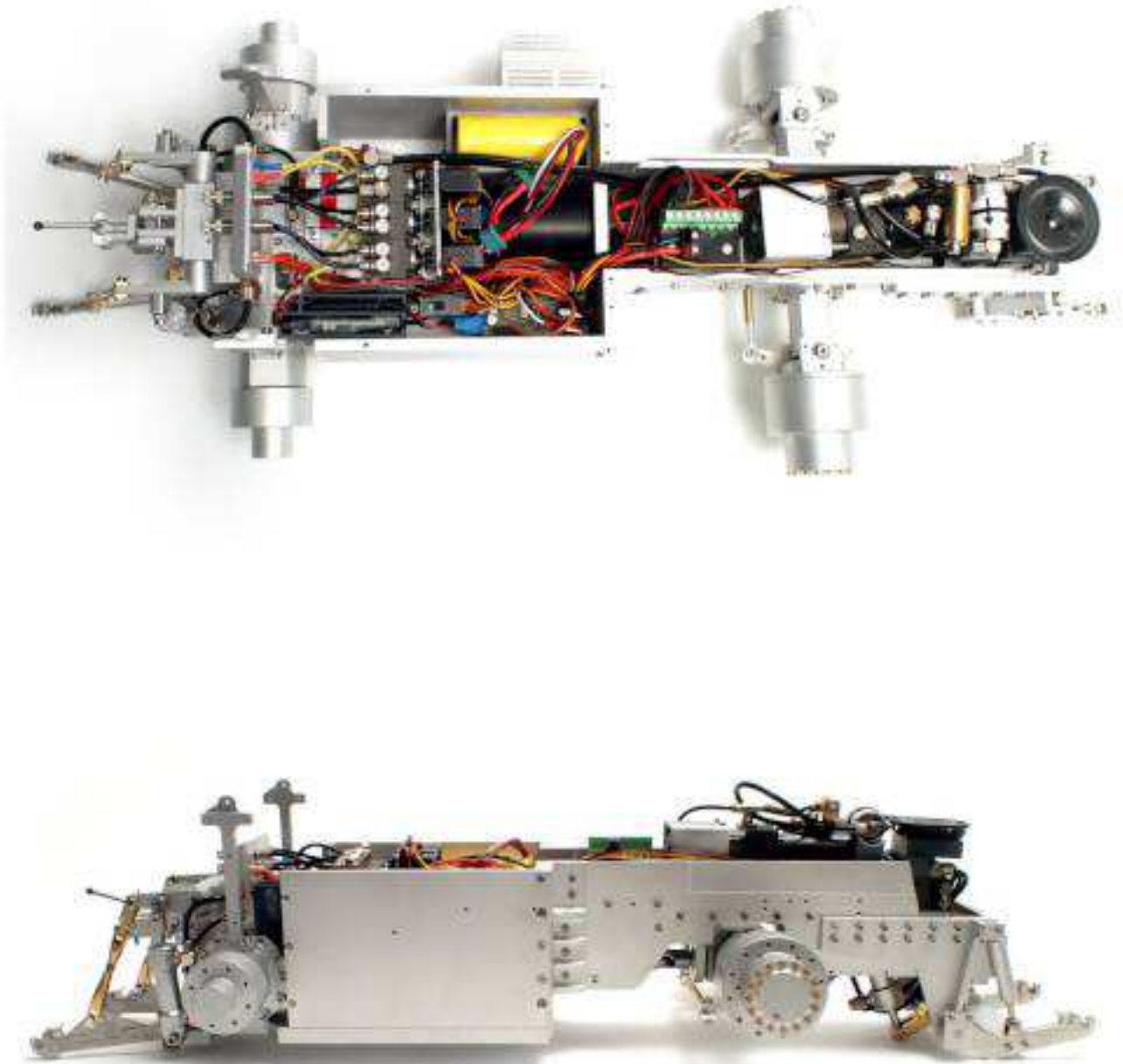
1:10 Chassis für Eigenkonstruktionen, für Trac Modellbau, wie zum Beispiel MB-Trac, Schlüter Trac, JCB Trac. Der angegebene Preis ist ein Basis Preis, bitte kontaktieren Sie uns, um ein unverbindliches Angebot zu erhalten.



Abbildung 35: Chassis für Trac Modellbau

1:10 Chassis für Schlepper Eigenkonstruktionen



Abbildung 36: Chassis Schlepper

1:10 Chassis für Eigenkonstruktionen

Artikel	Bezeichnung	Lfz.	Preis
1010-221	1:10 Chassis für Eigenkonstruktionen, Schlepper, Trecker, Bulldogs	90	3500,00€
Die Preis Angaben sind in Euro und enthalten die gesetzliche Mehrwertsteuer von 19%. Die Preisliste ist gültig ab dem 1.Jan.2020.			

Beschreibung:

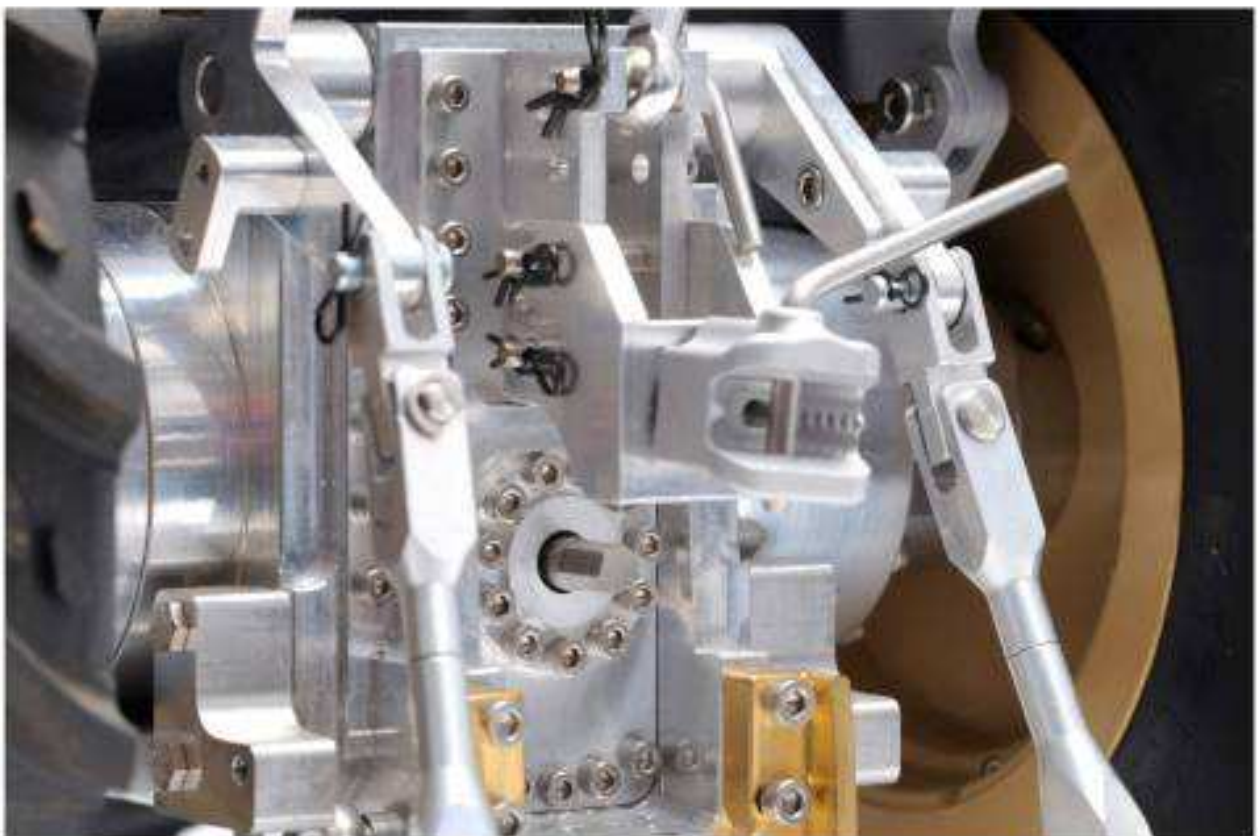
1:10 Chassis für Eigenkonstruktionen, um Schlepper oder Trecker zu bauen, wie Schlüter 1250 VL, Deutz oder Fendt. Der angegebene Preis ist ein Basis Preis, bitte kontaktieren Sie uns, um ein unverbindliches Angebot zu erhalten.



Abbildung 37: 1:10 Chassis für Eigenkonstruktionen

1:10 Allrad Vorderachse



Abbildung 38: Vorderachse Allrad

1:10 Allrad Vorderachse

Artikel	Bezeichnung	Lfz.	Preis
1010-251	1:10 Allrad Vorderachse		
1010-251-0001	Option: 1 - Allrad Differenzialvorderachse für 1900TVL, nur Achse	365	530,00€
1010-251-0002	Option: 2 - Allrad Differenzialvorderachse für 1900TVL , komplett	365	903,00€

Die Preis Angaben sind in Euro und enthalten die gesetzliche Mehrwertsteuer von 19%. Die Preisliste ist gültig ab dem 1.Jan.2020.

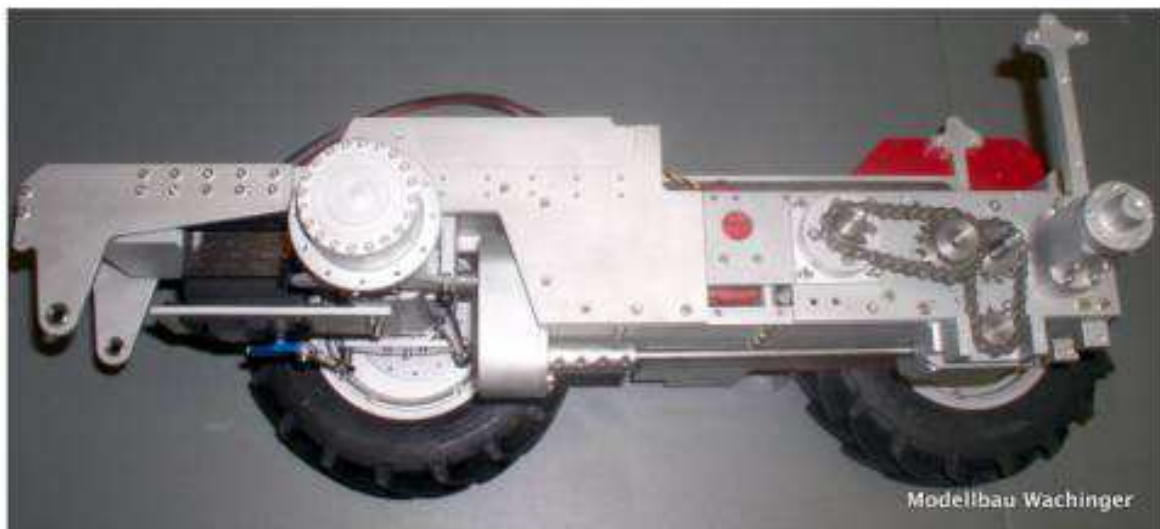
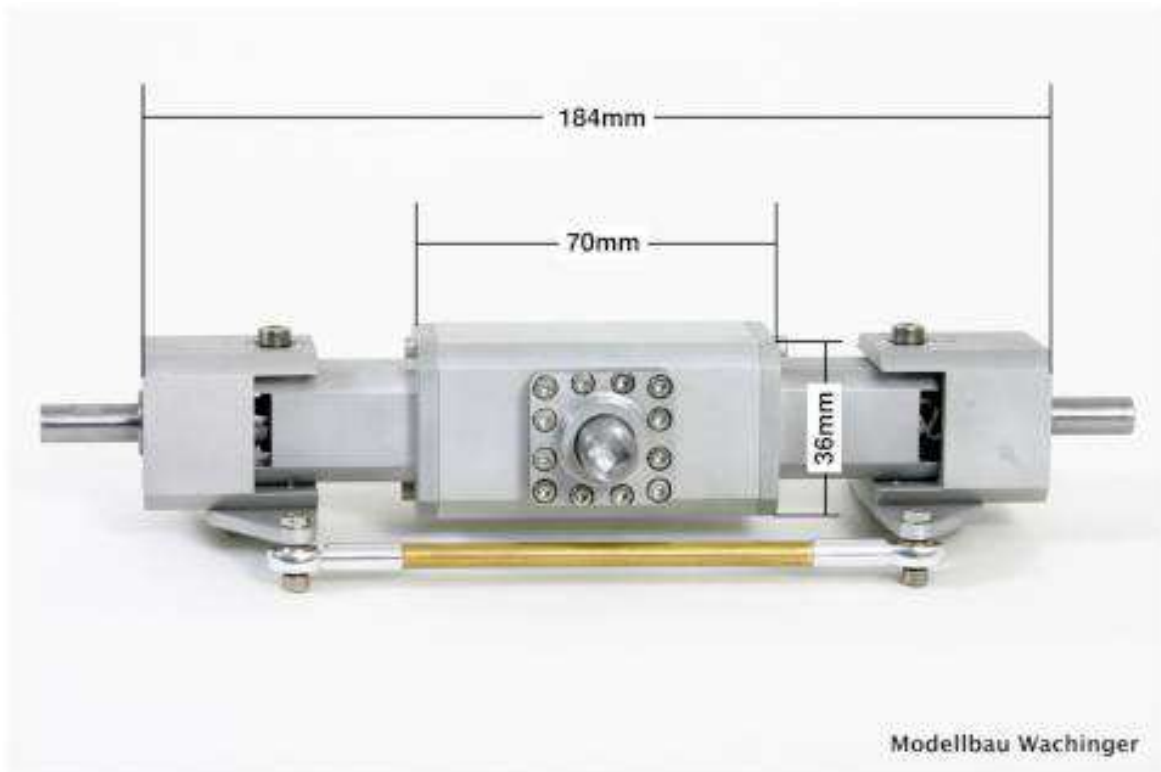
Beschreibung:

Allrad Set mit Differential Vorderachse für Schlepper. Die Achse wird in zwei Varianten angeboten: Entweder nur die Achse alleine, oder komplett mit Kardanwelle, Schaltgetriebe für Ein/Aus und dem nötigen Befestigungsmaterial. Die Allradachse kann bis zu einem Raddurchmesser von 200mm verwendet werden.

Die Allradachse ist auch für den Maßstab 1:8 bestens geeignet!



Modellbau Wachinger

Abbildung 39: Vorderachse Allrad

1:10 Allrad Vorderachse Seitenantrieb



Abbildung 40: Vorderachse Allrad

1:10 Allrad Vorderachse Seitenantrieb

Artikel	Bezeichnung	Lfz.	Preis
1010-252	1:10 Allrad Vorderachse Seitenantrieb	365	596,00€

Die Preis Angaben sind in Euro und enthalten die gesetzliche Mehrwertsteuer von 19%. Die Preisliste ist gültig ab dem 1.Jan.2020.

Beschreibung:

Allrad Set mit Differential Vorderachse für Schlepper mit Seitenantrieb. Bestehend aus Achse, Kardanwelle, Schaltgetriebe für Ein/Aus, Rutschkupplung und Befestigungsmaterial. Diese Achse eignet sich zum Beispiel für Allrad am Schlüter 1250VL.

1:10 Lenkbare Vorderachse mit Planetengetriebe



Abbildung 41: Vorderachse Planetengetriebe

1:10 Lenkbare Vorderachse mit Planetengetriebe

Artikel	Bezeichnung	Lfz.	Preis
1010-253	1:10 Lenkbare Vorderachse mit Planetengetriebe	180	690,00€
Die Preis Angaben sind in Euro und enthalten die gesetzliche Mehrwertsteuer von 19%. Die Preisliste ist gültig ab dem 1.Jan.2020.			

Beschreibung:

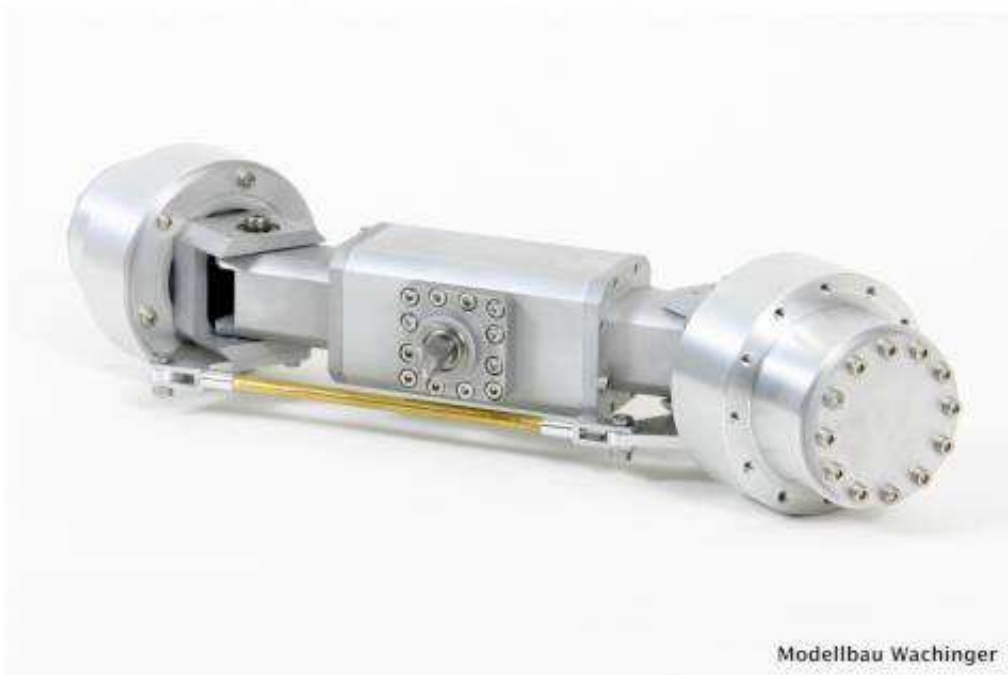
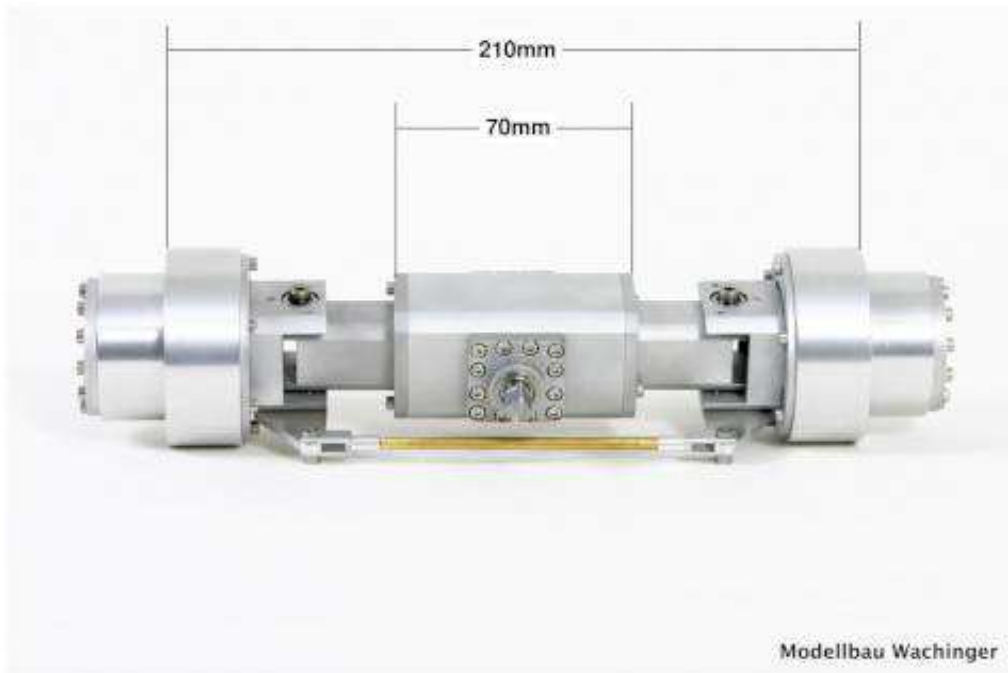
Alle Teile sind aus hochfesten Aluminum gedreht und gefräst. Sämtliche Zahnräder (auch die Planeten!) sind aus Stahl. In der Achse sind insgesamt 23 Industriekugellager verbaut. Eine optimale Achse für Bärenstarke Schlüter Traktoren.



Abbildung 42: Vorderachse Planetengetriebe

1:10 Zweiganggetriebe mit Planetenachse

(optional erweiterbar)



Abbildung 43: 2-Gang Getriebe

1:10 Zweiganggetriebe mit Planetenachse

(optional erweiterbar)

Artikel	Bezeichnung	Lfz.	Preis
1010-300	1:10 Zweiganggetriebe optional mit Planetenachse, erweiterbar		
1010-300-0001	Option: 1 - 1:10 Zweiganggetriebe ohne Planetenachse, Basis	180	1081,00€
1010-300-0002	Option: 2 - 1:10 Zweiganggetriebe mit Planetenachse, Basis	180	1202,00€
1010-300-0003	Option: 3 - Zubehör Differenzialsperre zuschaltbar	180	109,00€
1010-300-0004	Option: 4 - Zubehör Allrad zuschaltbar	180	81,00€
1010-300-0005	Option: 5 - Zubehör Zapfwelle zuschaltbar	180	155,00€
1010-300-0006	Option: 6 - Zubehör Heckträger mit 3-Punkt	180	366,00€

Die Preis Angaben sind in Euro und enthalten die gesetzliche Mehrwertsteuer von 19%. Die Preisliste ist gültig ab dem 1.Jan.2020.

Beschreibung:

Zu sehen ist ein 1:10 2-Gang Getriebe. Alle Teile sind aus hochfesten Aluminum gedreht und gefräst. Sämtliche Zahnräder bestehen aus Stahl. Für Raddurchmesser bis 225mm bestens geeignet. Das Getriebe ist in verschiedenen Ausbaustufen erhältlich. Die gezeigten Motoren und Servos sind nicht im Lieferumfang und Preis enthalten.



Abbildung 44: 2-Gang Getriebe

1:10 2-Gang Getriebe

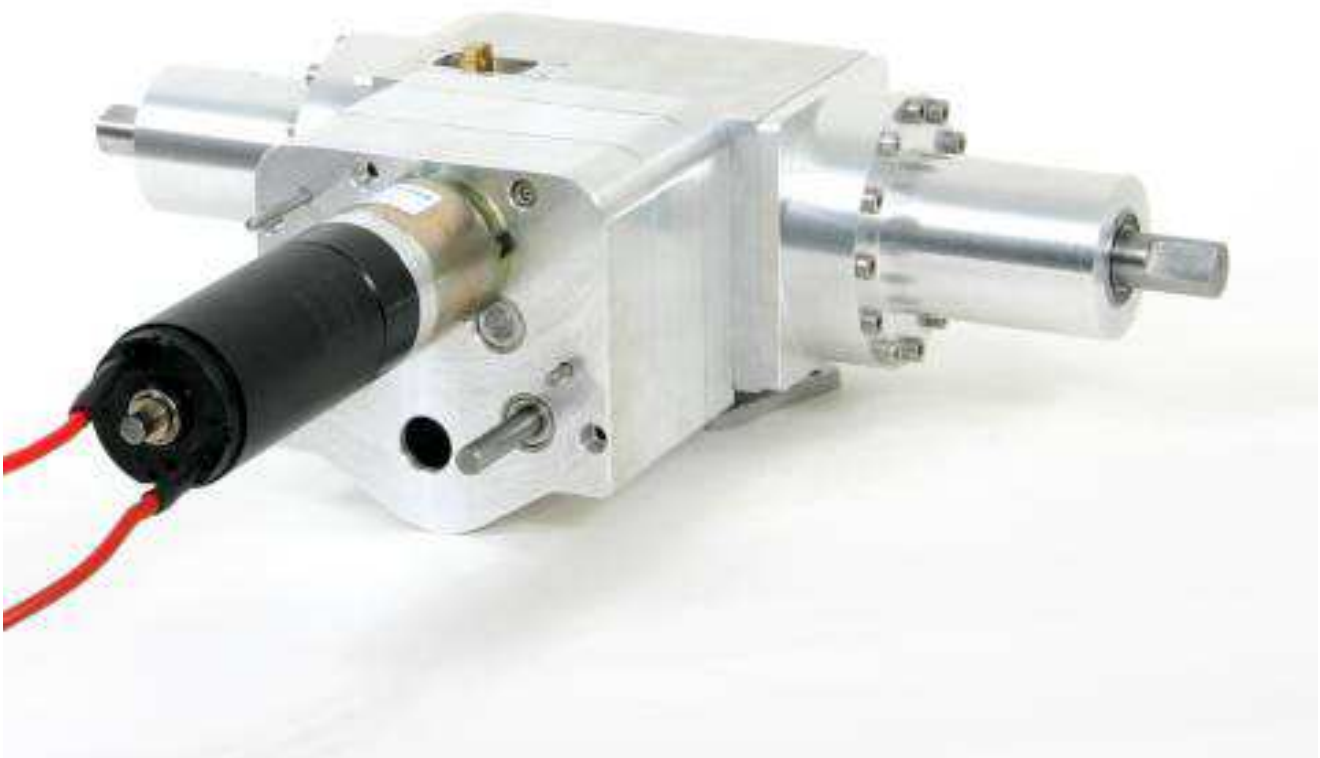

Abbildung 45: 2-Gang Getriebe mit Aussenplaneten Achse

1:10 2-Gang Getriebe

Artikel	Bezeichnung	Lfz.	Preis
1010-301	1:10 2-Gang Getriebe		
1010-301-0001	Option: 1:10 2-Gang Getriebe, Basis Version mit Aussen Planetengetriebe	90	1250,00€
1010-301-0002	Option: 1:10 2-Gang Getriebe, plus schaltbaren Differenzial	90	1370,00€
1010-301-0003	Option: 1:10 2-Gang Getriebe, plus schaltbaren Differenzial und Allrad	90	1470,00€

Die Preis Angaben sind in Euro und enthalten die gesetzliche Mehrwertsteuer von 19%. Die Preisliste ist gültig ab dem 1.Jan.2020.

Beschreibung:

Zu sehen ist ein 1:10 2-Gang Getriebe in Vollausstattung, also mit schaltbaren Allrad Antrieb, sperrbaren Differenzial und Aussenplaneten Getriebe für die Achsen. Das Getriebe ist in drei verschiedenen Ausbaustufen erhältlich. Alle drei Variationen besitzen Aussen Planetengetriebe auf den Achsen.

Wünschen Sie ein Getriebe ohne Aussen Planetengetriebe , dann setzen Sie sich mit uns in Verbindung, wir werden eine Lösung finden.

Die gezeigten Motoren und Servos sind nicht im Lieferumfang und Preis enthalten.

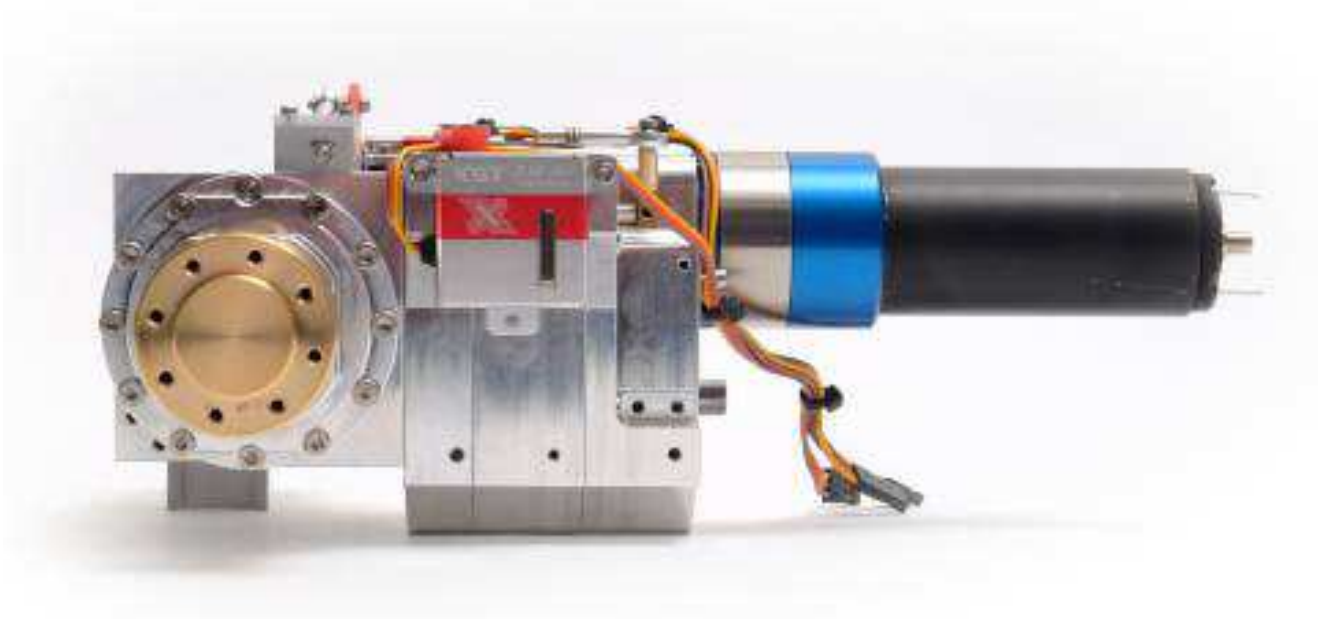

Modellbau Wachinger

Abbildung 46: 2-Gang Getriebe mit Aussenplaneten Achse

1:10 Unterlenker



Abbildung 47: Unterlenker

1:10 Unterlenker

Artikel	Bezeichnung	Lfz.	Preis
1010-350	1:10 Unterlenker		
1010-350-0001	Option: 1 - Kugelgröße 3mm	40	108,00€
1010-350-0002	Option: 2 - Kugelgröße 4mm	40	128,00€

Die Preis Angaben sind in Euro und enthalten die gesetzliche Mehrwertsteuer von 19%. Die Preisliste ist gültig ab dem 1.Jan.2020.

Beschreibung:

Unterlenker mit Schnellverschluss, mit verschiedene Kugelgrößen. Das Produkt ist aus Edelstahl gefertigt. Der angegebene Preis bezieht sich immer auf 2 Stück, jeweils linke und rechte Ausführung. Bitte wählen die passende Befestigung Kugelgröße aus.



Abbildung 48: Unterlenker

1:10 Dreipunktaufhängung



Abbildung 49: Dreipunkt Aufhängung

1:10 Dreipunktaufhängung

Artikel	Bezeichnung	Lfz.	Preis
1010-351	1:10 Dreipunktaufhängung	90	630,00€
Die Preis Angaben sind in Euro und enthalten die gesetzliche Mehrwertsteuer von 19%. Die Preisliste ist gültig ab dem 1.Jan.2020.			

Beschreibung:

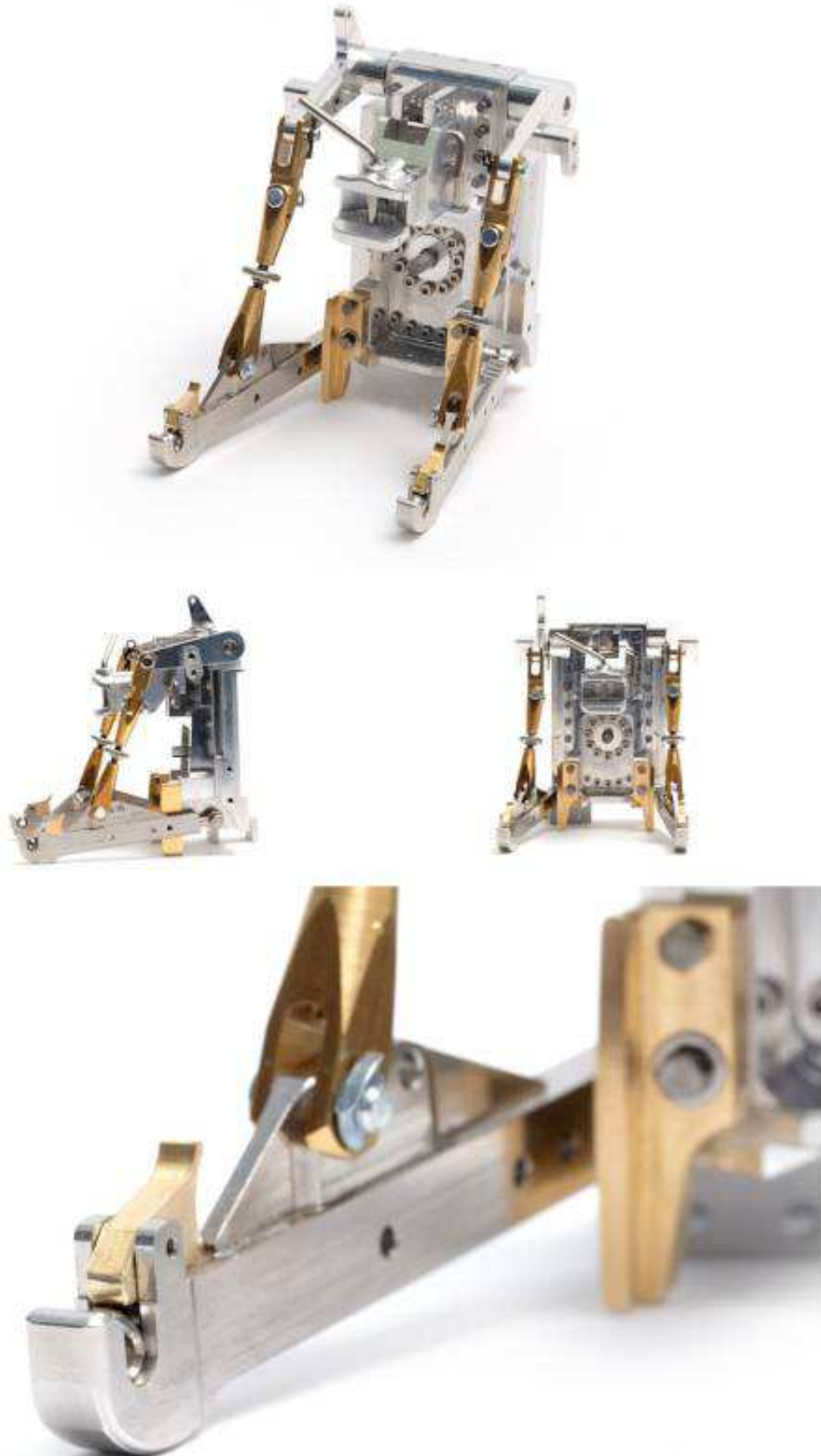
1:10 Dreipunkt Aufhängung wie abgebildet. Die Dreipunkt Aufhängung ist wesentlicher Bestandteil der Schlüter Traktoren. Sie dient zum Anhängen von Pflug, Grubberer und anderen Maschinen.



Abbildung 50: Dreipunkt Aufhängung

1:10 Alu Kabine für Schlüter Super Trac 1900TVL



Modellbau Wachinger

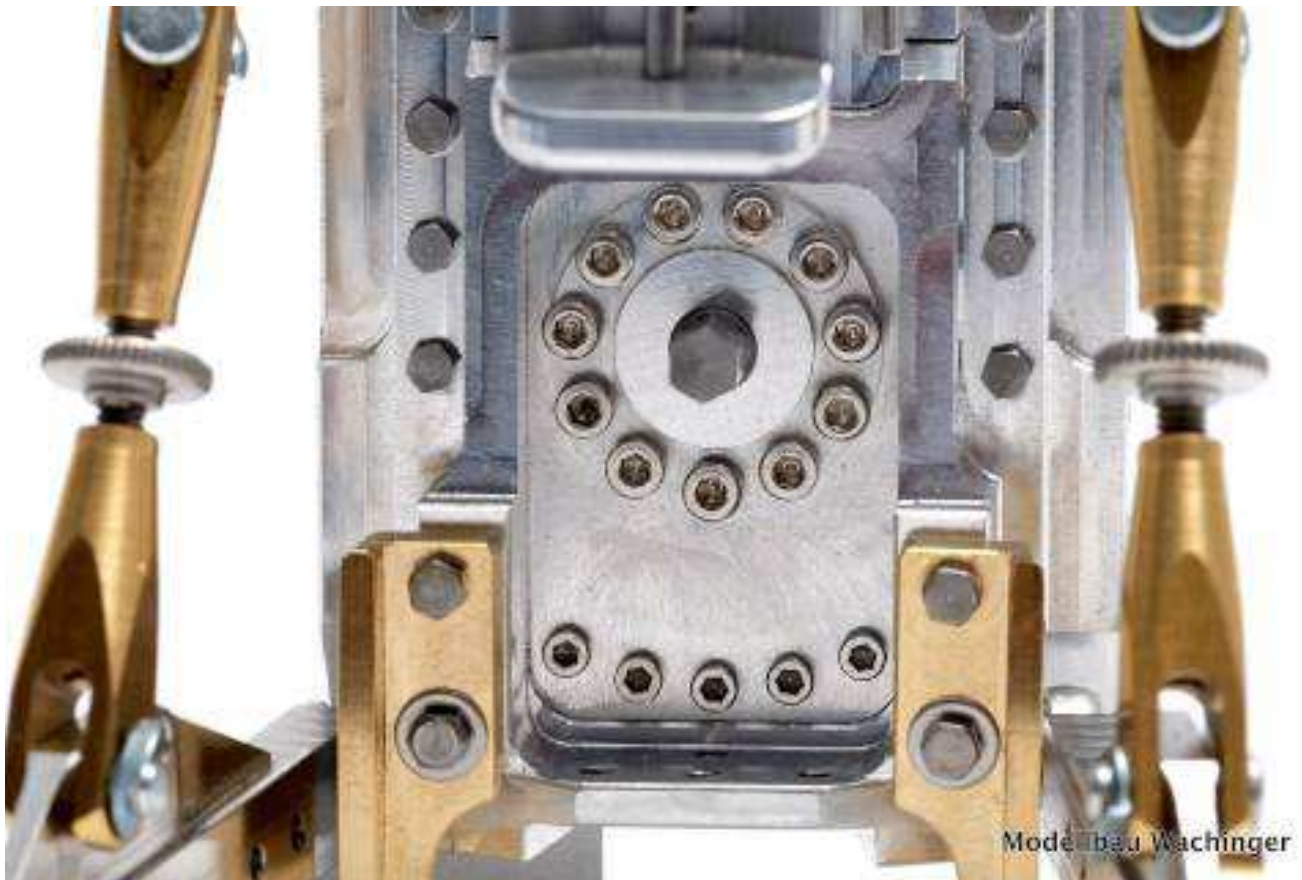

Modellbau Wachinger



Modellbau Wachinger

Abbildung 51: Kabine Schlüter 1900TVL

1:10 Alu Kabine für Schlüter Super Trac 1900TVL

Artikel	Bezeichnung	Lfz.	Preis
1010-400	1:10 Alu Kabine für Schlüter Super Trac 1900TVL	365	430,00€

Die Preis Angaben sind in Euro und enthalten die gesetzliche Mehrwertsteuer von 19%. Die Preisliste ist gültig ab dem 1.Jan.2020.

Beschreibung:

Die Alu Kabine ist als Sonderzubehör für alle Ausführungen des Schlüter Super Trac 1900 TVL erhältlich. Die Kabine ist aus 4mm Aluminium gefräst und mit V2A Schrauben zusammenschraubt. Die Schiebetüren sind beweglich.



Modellbau Wachinger

Abbildung 52: Kabine 1900TVL verbaut

1:10 Alu Kabine für Schlüter 1250VL



Modellbau Wachinger



Modellbau Wachinger



Modellbau Wachinger

Abbildung 53: Kabine Schlüter 1250VL

1:10 Alu Kabine für Schlüter 1250VL

Artikel	Bezeichnung	Lfz.	Preis
1010-401	1:10 Alu Kabine für Schlüter 1250VL	365	460,00€
Die Preis Angaben sind in Euro und enthalten die gesetzliche Mehrwertsteuer von 19%. Die Preisliste ist gültig ab dem 1.Jan.2020.			

Beschreibung:

Die Alu Kabine ist als Sonderzubehör für alle Ausführungen des Schlüter 1250 TVL erhältlich. Die Kabine ist aus 4mm Aluminium gefräst und mit V2A Schrauben zusammengeschrubt. Die Schiebetüren sind beweglich.



Abbildung 54: Kabine 1250VL verbaut

1:10 Sonderanfertigung Kabine Fendt GTA380



Modellbau Wachinger

Abbildung 55: Sonderanfertigung

1:10 Sonderanfertigung Kabine Fendt GTA380

Artikel	Bezeichnung	Lfz.	Preis
1010-420	1:10 Sonderanfertigung Fendt GTA380 Geräteträger Kabine	90	a.Anfrage
Die Preis Angaben sind in Euro und enthalten die gesetzliche Mehrwertsteuer von 19%. Die Preisliste ist gültig ab dem 1.Jan.2020.			

Beschreibung:

Wir machen auch Sonderanfertigungen nach Ihren Wünschen. Hier als Beispiel eine Kabine aus Kunststoff für den Fendt Geräteträger GTA380. Bitte fragen Sie uns.

Modellbau Wachinger

Abbildung 56: Sonderanfertigung Kabine

1:10 Dungstreuer, verschiedene Ausführungen.



Abbildung 57: Der Dungstreuer

1:10 Dungstreuer, verschiedene Ausführungen.

Artikel	Bezeichnung	Lfz.	Preis
1010-450	1:10 Dungstreuer, verschiedene Ausführungen.		
1010-450-0001	Option: 1-Achser, mit Antrieb	365	1700,00€
1010-450-0002	Option: 1-Achser, ohne Antrieb	365	1400,00€
1010-450-0003	Option: 2-Achser, mit Antrieb	365	1850,00€
1010-450-0004	Option: 2-Achser, ohne Antrieb	365	1550,00€

Die Preis Angaben sind in Euro und enthalten die gesetzliche Mehrwertsteuer von 19%. Die Preisliste ist gültig ab dem 1.Jan.2020.

Beschreibung:

Dieser Dungstreuer ist voll funktionsfähig und wird durch zwei Motoren angetrieben. Die Geschwindigkeit des Förderbodens ist stufenlos wählbar. Dadurch, das zwei Antriebsmotoren verbaut sind, lassen sich die Streuwalzen getrennt vom Förderboden ein- und ausschalten. Die Reifen sind selbstverständlich aus Vollgummi und auf edlen Felgen aufgezogen! Das Chassis besteht aus Aluminium, das mit Hilfe von ungezählter Edelstahlschrauben (V2A) zusammen gehalten wird. Die Streuwalzen sind aus Edelstahl (V2A) gefertigt und halten jeder erdenklichen Beanspruchung stand. Die Bilder zeigen die Ausführung mit 2 Achsen und Antriebsmotoren.

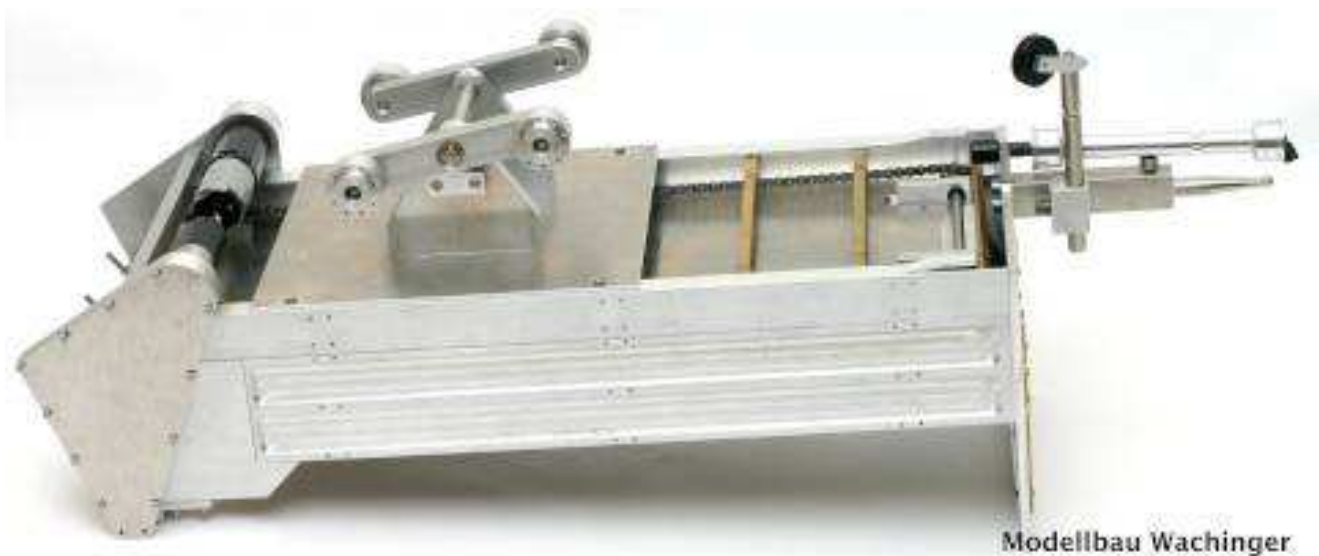

Modellbau Wachinger

Abbildung 58: Dungstreuer von unten

1:10 Silierkipper Reisch



Abbildung 59: Der Silierkipper Reisch

1:10 Silierkipper Reisch

Artikel	Bezeichnung	Lfz.	Preis
1010-451	1:10 Silierkipper Reisch	365	985,00€
Die Preis Angaben sind in Euro und enthalten die gesetzliche Mehrwertsteuer von 19%. Die Preisliste ist gültig ab dem 1.Jan.2020.			

Beschreibung:

Der Kipper ist enorm stabil, da alle festen und beweglichen Teile aus Edelstahl gefertigt sind. Der Kipper ist voll funktional, das heißt, beim Kippen geht die Heckwand mit auf. Im den Bildern ist ein lackierter Silierkipper am Schlüte zu sehen. Der Kipper ist für Hydraulikbetrieb vorbereitet. Der Kipper wird nicht lackiert geliefert. Das dritte Bild aus dem realen Leben zeigt einen Landwirt, der gerade beim Mais Silieren ist, allerdings nicht mit dem angebotenen Kipper.



Abbildung 60: Landwirt beim Silieren!

1:10 Kreiselmäher



Abbildung 61: Kreiselmäher mit voller Funktion!

1:10 Kreiselmäher

Artikel	Bezeichnung	Lfz.	Preis
1010-452	1:10 Kreiselmäher	90	890,00€
Die Preis Angaben sind in Euro und enthalten die gesetzliche Mehrwertsteuer von 19%. Die Preisliste ist gültig ab dem 1.Jan.2020.			

Beschreibung:

Der Kreiselmäher wird ausschliesslich ohne Antriebseinheit geliefert. Auf Wunsch und nur nach Absprache ist eine Antriebseinheit für Rasentrimmermechaniken lieferbar. Das komplette Mähwerk wurde aus Aluminium gefertigt. Die Servowanne besteht aus Kunststoff. Geliefert wird der Mäher als Bausatz, siehe Foto. Mögliche RC Funktionen: Absenken und anheben durch Schlepperhydraulik, Ein/Aus Mähmotor, Ein/Auschwenken des Mähwerk.



Abbildung 62: Kreiselmäher Bausatz

1:10 Wiesenwalze, verschieden Ausführungen



Abbildung 63: Die Wiesenwalze, der Klassiker

1:10 Wiesenwalze, verschieden Ausführungen

Artikel	Bezeichnung	Lfz.	Preis
1010-453	1:10 Wiesenwalze, verschieden Ausführungen		
1010-453-0001	Option: 250mm Breite	40	300,00€
1010-453-0002	Option: 300mm Breite	40	300,00€
1010-453-0003	Option: Kundenwunsch	40	350,00€

Die Preis Angaben sind in Euro und enthalten die gesetzliche Mehrwertsteuer von 19%. Die Preisliste ist gültig ab dem 1.Jan.2020.

Beschreibung:

Die Wiesenwalze ist ein Klassiker von Modellbau Wachinger und kann mit Sand oder Wasser befüllt werden. Die Achse ist kugelgelagert, aus V2A Edelstahl und höhenverstellbar. Die Wiesenwalze wird wie der Abbildung unlackiert geliefert. Die 250mm Wiesenwalze wäre auch für 1:16 Modellbau geeignet, sofern die Zugmaschine die Kraft dazu hat. Bitte wählen sie die Breite aus.

Hinweis: Bei Auswahl nach Kundenwunsch setzen Sie bitte mit uns in Verbindung.



Abbildung 64: Mit Sand oder Wasser zu füllen

1:10 Grubber Lemken Smaragd



Abbildung 65: Grubber

1:10 Grubber Lemken Smaragd

Artikel	Bezeichnung	Lfz.	Preis
1010-454	1:10 Grubber Lemken Smaragd	90	485,00€

Die Preis Angaben sind in Euro und enthalten die gesetzliche Mehrwertsteuer von 19%. Die Preisliste ist gültig ab dem 1.Jan.2020.

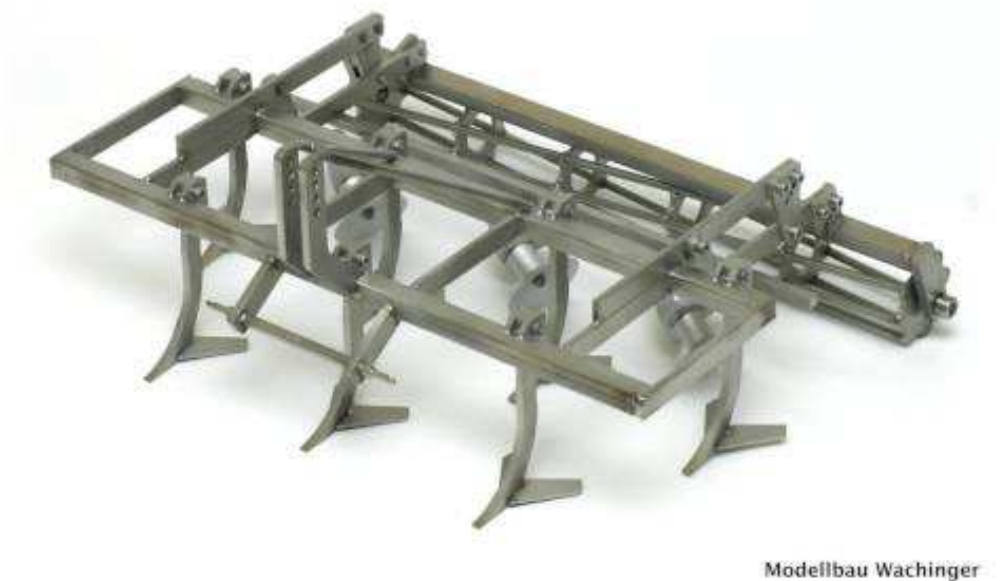
Beschreibung:

Grubber, beweglich, kugelgelagerte Stabwalze, 3-Punkt Aufhängung, Originale Funktionalität, alles Höhenverstellbar. Gerät wird unlackiert ausgeliefert.



Abbildung 66: Lackiert und im Einsatz!

1:10 Egge Typ Frigge



Abbildung 67: Egge

1:10 Egge Typ Frigge

Artikel	Bezeichnung	Lfz.	Preis
1010-455	1:10 Egge Typ Frigge	90	453,00€

Die Preis Angaben sind in Euro und enthalten die gesetzliche Mehrwertsteuer von 19%. Die Preisliste ist gültig ab dem 1.Jan.2020.

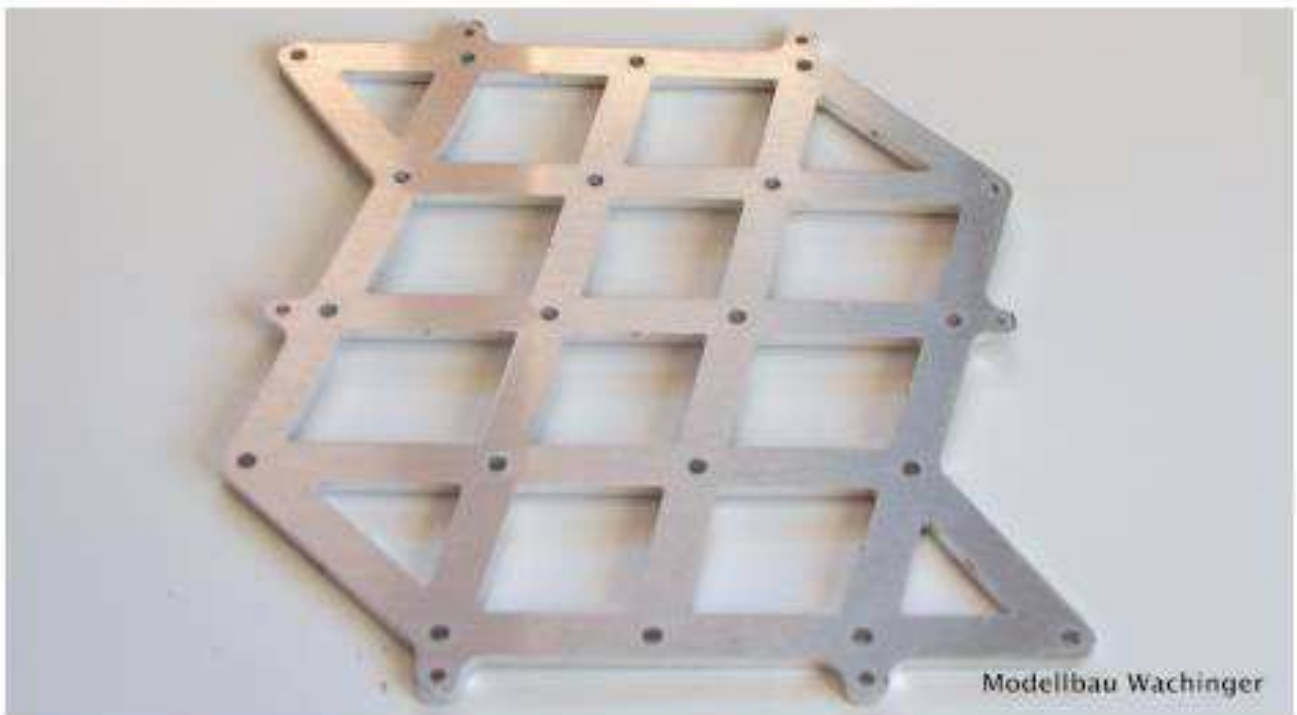
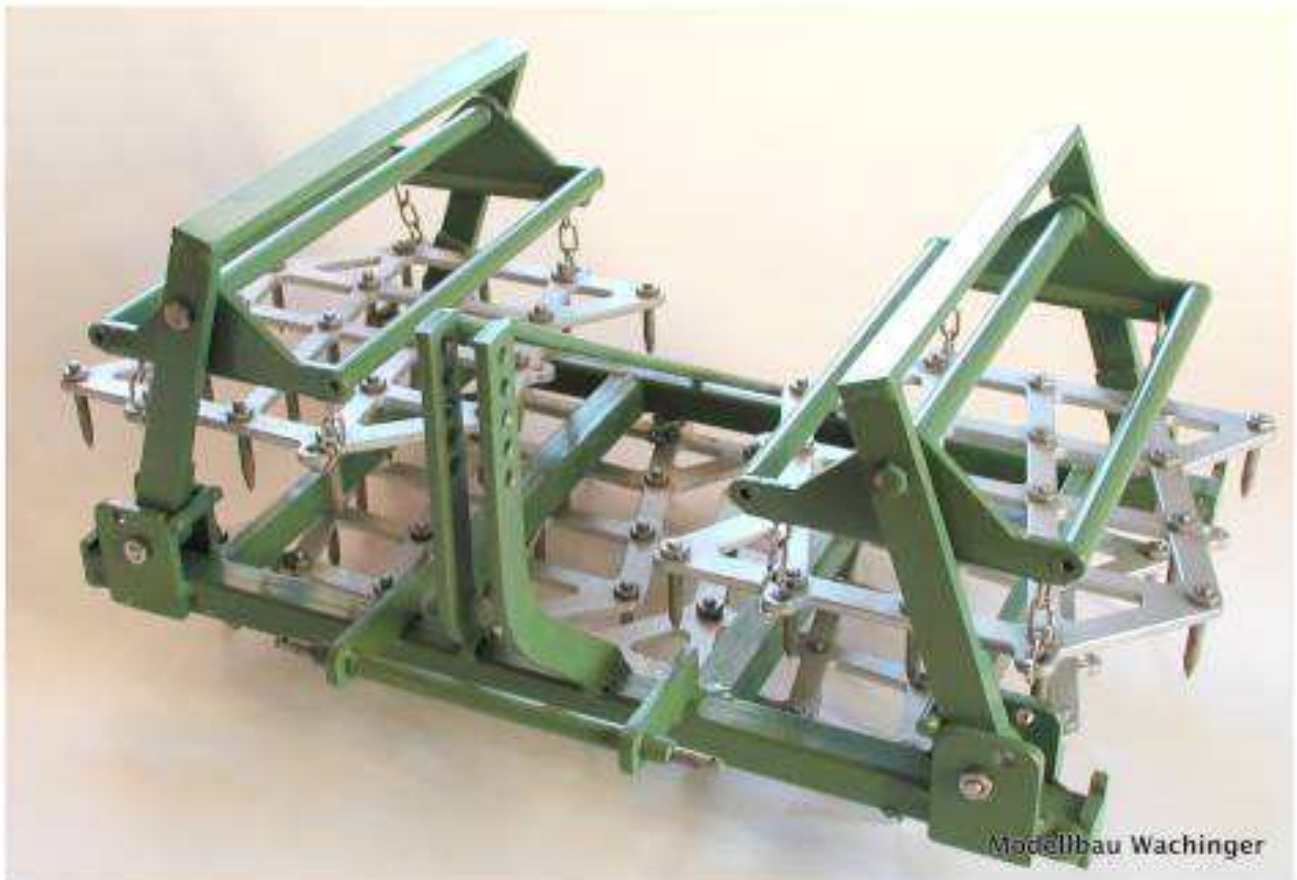
Beschreibung:

Die Egge selbst ist aus Edelstahl (V2A), die Eggenfelder bestehen aus Aluminium. Alles voll beweglich. Es können zwei Eggen hintereinander gekoppelt werden. Die Eggen werden nicht lackiert geliefert.



Abbildung 68: Egge

1:10 Klapp Grubber 40cm

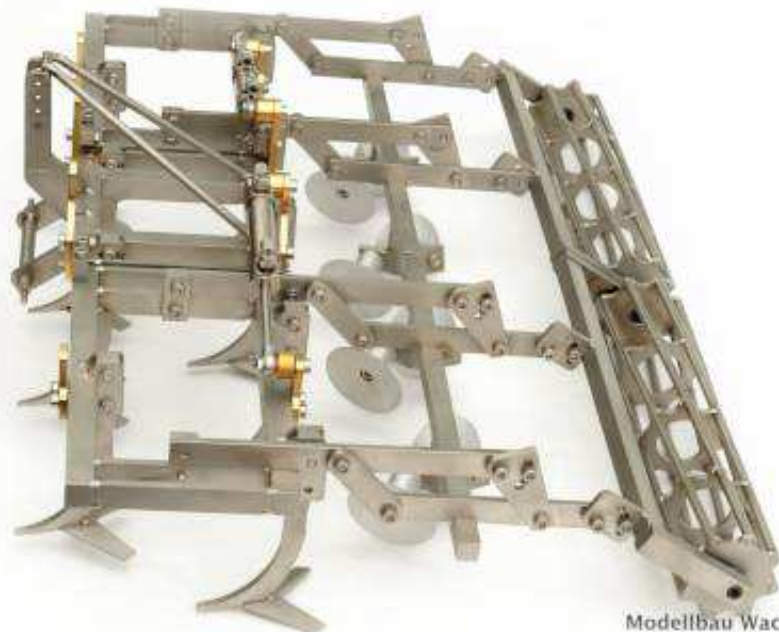
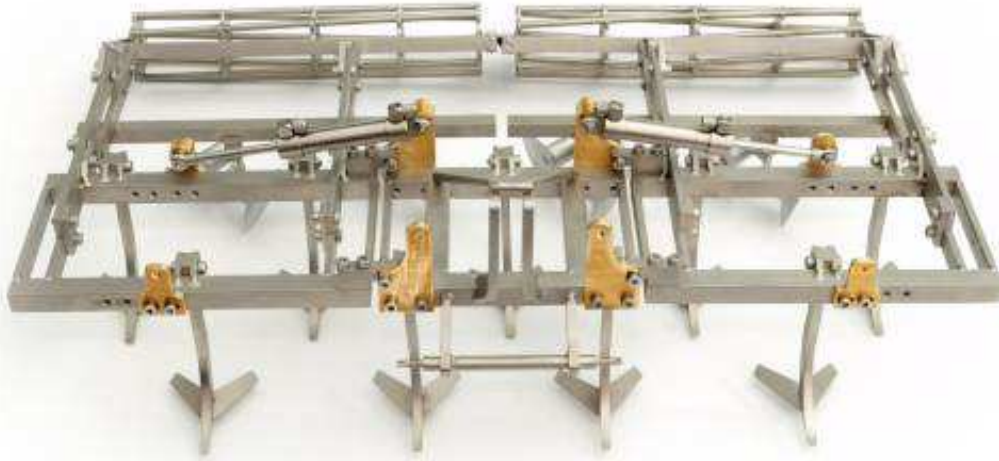

Modellbau Wachinger

Abbildung 69: Klapp Grubber

1:10 Klapp Grubber 40cm

Artikel	Bezeichnung	Lfz.	Preis
1010-456	1:10 Klapp Grubber 40cm		
1010-456-0001	Option: 40cm Klapp Grubber einfach	365	860,00€
1010-456-0002	Option: mit 2 Zylinder Befestigung	365	1050,00€
1010-456-0003	Option: mit el. Hubzylinder Befestigung	365	1120,00€
1010-456-0004	Option: Warnschild mit Beleuchtung	365	a.Anfrage

Die Preis Angaben sind in Euro und enthalten die gesetzliche Mehrwertsteuer von 19%. Die Preisliste ist gültig ab dem 1.Jan.2020.

Beschreibung:

40cm Klapp Grubber, in verschiedener Ausführung, nicht lackiert. Bitte wählen Sie die passende Option aus.

Die Option 4 ist nicht im Webshop bestellbar, bitte rufen Sie uns dazu an



Modellbau Wachinger

Abbildung 70: Klapp Grubber

1:10 Klapp Packer 40cm



Abbildung 71: Klapp Packer

1:10 Klapp Packer 40cm

Artikel	Bezeichnung	Lfz.	Preis
1010-457	1:10 Klapp Packer 40cm		
1010-457-0001	Option: 1 - 40cm Klapp Packer einfach	30	802,00€
1010-457-0002	Option: 2 - wie 1, mit 2 Zylinder Befestigung	30	987,00€
1010-457-0003	Option: 3 - wie 2, mit Warnschild und Stützfuß	30	1092,00€

Die Preis Angaben sind in Euro und enthalten die gesetzliche Mehrwertsteuer von 19%. Die Preisliste ist gültig ab dem 1.Jan.2020.

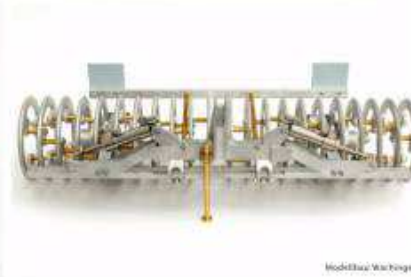
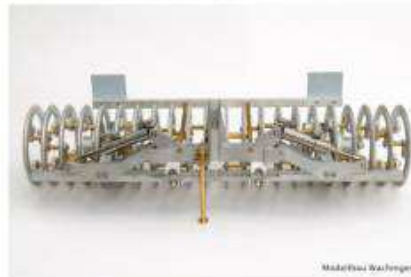
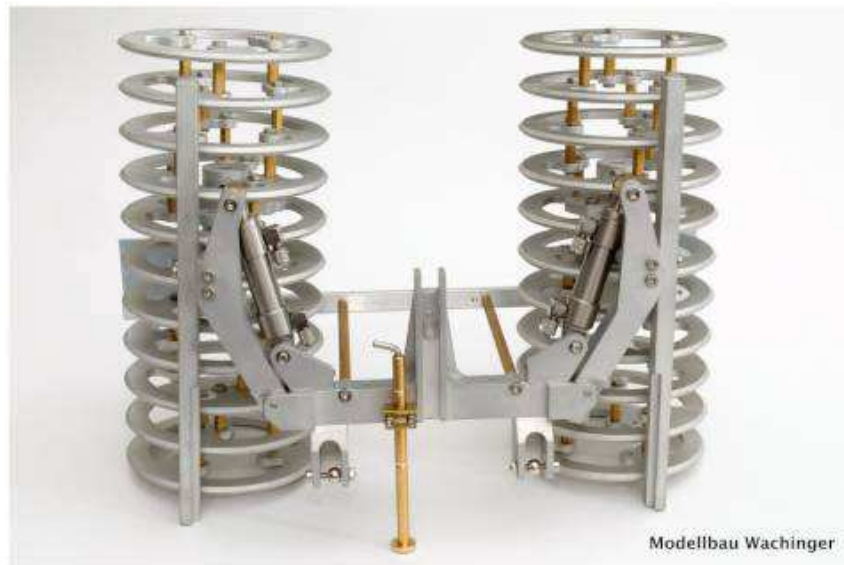
Beschreibung:

40cm Klapp Packer, in verschiedener Ausführung, nicht lackiert. Bitte wählen Sie die passende Option aus. Fast zu schön, um es schmutzig zu machen.



Abbildung 72: Klapp Packer

1:10 Wendepflug 3 Scharer



Abbildung 73: 3-Scharer Wendepflug

1:10 Wendepflug 3 Scharer

Artikel	Bezeichnung	Lfz.	Preis
1010-458	1:10 Wendepflug 3 Scharer		
1010-458-0001	Option: 1 - 3-Scharer, Alu-Rahmen, Edelstahl Scharen	40	681,00€
1010-458-0003	Option: 3 - wie 1, verstärkter Rahmen, neue 3-Punkt	40	846,00€
1010-458-0005	Option: 5 - Zubehör, Doppelscheibenschneider	40	81,00€
1010-458-0006	Option: 6 - Zubehör, Stützrad für 4-Scharer	40	125,00€
1010-458-0007	Option: 7 - Zubehör, 180° Servo für Wendebetrieb	40	183,00€
1010-458-0008	Option: 8 - Zubehör, Motor+Getriebe für Wendebetrieb	40	115,00€
1010-458-0009	Option: 9 - Zubehör, Pfluglage Verstelleinrichtung	40	92,00€
1010-458-0010	Option: 10 - Zubehör, Pflugbreiten Verstelleinrichtung	40	149,00€

Die Preis Angaben sind in Euro und enthalten die gesetzliche Mehrwertsteuer von 19%. Die Preisliste ist gültig ab dem 1.Jan.2020.

Beschreibung:

Der Wendepflug ist komplett aus Alu, die Pflugscharen sind aus Edelstahl. Der Wendepflug lässt sich über ein Servo 180° oder einen Getriebemotor wenden. Die Schnittbreite des Pfluges ist über eine Spindel einstellbar.

1 - Normale Ausführung des Pfluges.

2 - Verstärkte Ausführung des Pfluges, mit neuer 3-Punkt Aufnahme für elektrische Wendeeinrichtungen.

3 - Der Doppelscheibenschneider ist 7-fach Kugelgelagert und mit Wendeanschlag.

4 - Das Stützrad wird für den 4-Scharer benötigt.

5- Servo für Wendebetrieb mit ordentlich Kraft.

6- Die Wendeeinrichtung besteht aus Motor, Getriebe und Elektrik und passt für 3-5 Scharer.

7- Die Pfluglage Verstelleinrichtung passt für 3-5 Scharer.

8- Die Pflugbreiten Verstelleinrichtung wird mit elektrischen Hubzylinder geliefert.



Abbildung 74: 3-Scharer Wendepflug

1:10 Wendepflug 4 Scharer, komplett



Abbildung 75: 4-Scharer Wendepflug

1:10 Wendepflug 4 Scharer, komplett

Artikel	Bezeichnung	Lfz.	Preis
1010-460	1:10 Wendepflug 4 Scharer, komplett	90	1250,00€
Die Preis Angaben sind in Euro und enthalten die gesetzliche Mehrwertsteuer von 19%. Die Preisliste ist gültig ab dem 1.Jan.2020.			

Beschreibung:

Der 4-Scharer Wendepflug ist komplett aus Alu, die Pflugscharen sind aus Edelstahl. Der Wendepflug lässt sich über ein Servo 180° oder einen Getriebemotor wenden. Die Schnittbreite des Pfluges ist über eine Spindel einstellbar.



Abbildung 76: 4-Scharer Wendepflug

1:10 Frontpacker Lemken, 70mm x 300mm



Abbildung 77: Front Packer

1:10 Frontpacker Lemken, 70mm x 300mm

Artikel	Bezeichnung	Lfz.	Preis
1010-470	1:10 Frontpacker Lemken, 70mm x 300mm		
1010-470-0001	Option: 1 - 300mm x 70mm Durchmesser.	365	425,00€
1010-470-0002	Option: 2 - 300mm x 90mm Durchmesser.	365	460,00€

Die Preis Angaben sind in Euro und enthalten die gesetzliche Mehrwertsteuer von 19%. Die Preisliste ist gültig ab dem 1.Jan.2020.

Beschreibung:

Lemken Front Packer für Fronthydraulik, Durchmesser 70mm oder 90mm, Arbeitsbreite 300mm. Andere Breiten für Maßstäbe ungleich 1:10 sind ebenfalls erhältlich. Der Packer ist nicht lackiert. Der Packer wird natürlich ohne den gezeigten Schlüter geliefert.



Modellbau Wachinger

Abbildung 78: Front Packer

1:10 Frontgewicht

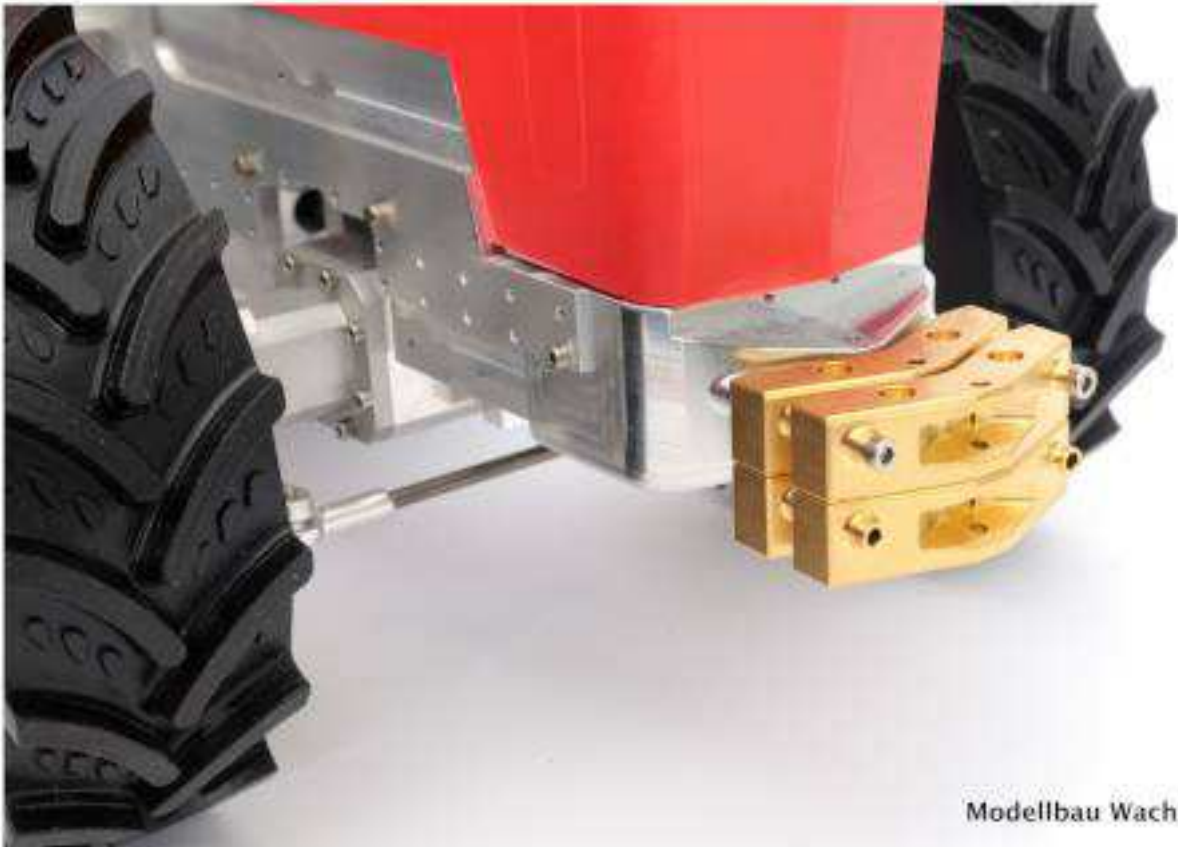

Modellbau Wachinger

Abbildung 79: Front Gewicht

1:10 Frontgewicht

Artikel	Bezeichnung	Lfz.	Preis
1010-471	1:10 Frontgewicht	14	39,00€

Die Preis Angaben sind in Euro und enthalten die gesetzliche Mehrwertsteuer von 19%. Die Preisliste ist gültig ab dem 1.Jan.2020.

Beschreibung:

1:10 Front- oder auch Bananen Gewicht genannt für Front Aufnahmen. Reines Messing aus dem Vollen gefräst. Die abgebildeten Schlüter Traktoren sind natürlich nicht im Lieferumfang enthalten.



Abbildung 80: Front Gewicht

1:10 Fronthydrauliken



Abbildung 81: Front Hydraulik

1:10 Fronthydrauliken

Artikel	Bezeichnung	Lfz.	Preis
1010-472	1:10 Fronthydrauliken		
1010-472-0001	Option: 1 - Fronthydraulik für Schlüter 1250VL	365	321,00€
1010-472-0002	Option: 2 - Fronthydraulik für Schlüter 1900TVL	365	389,00€

Die Preis Angaben sind in Euro und enthalten die gesetzliche Mehrwertsteuer von 19%. Die Preisliste ist gültig ab dem 1.Jan.2020.

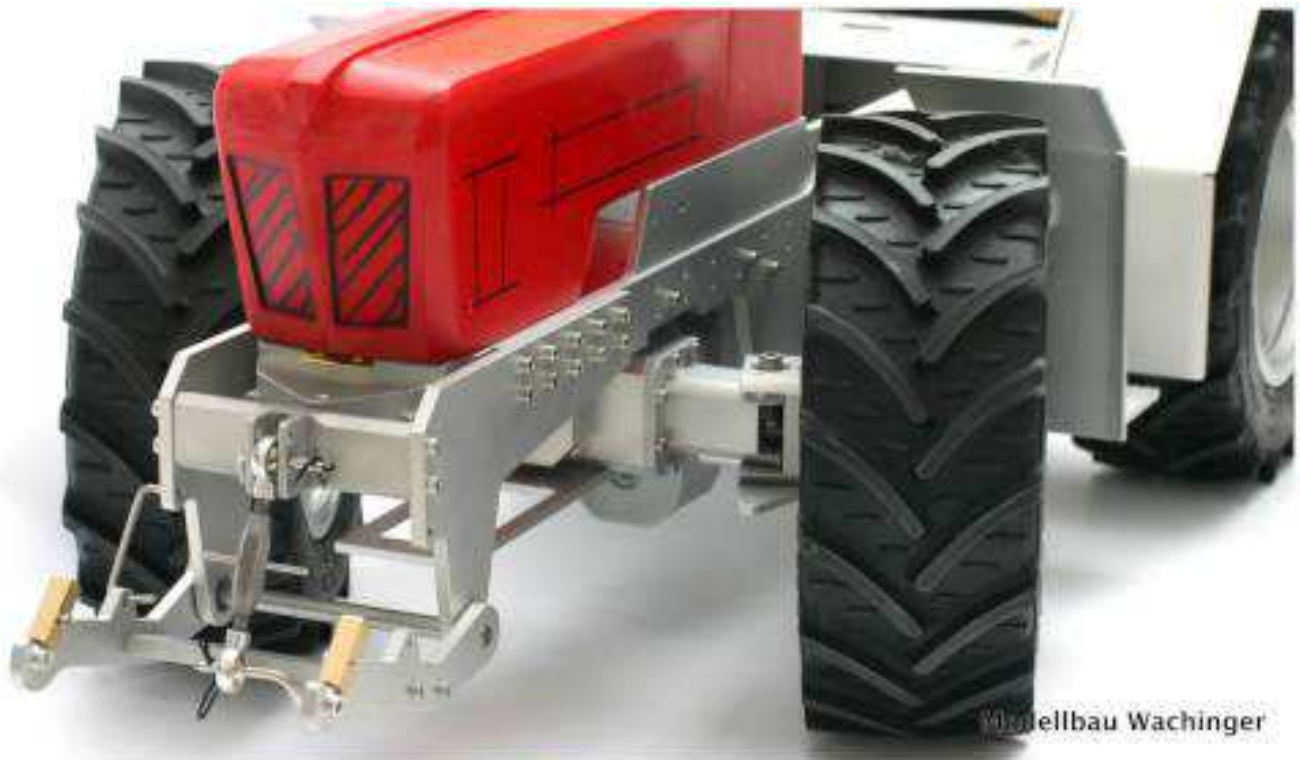
Beschreibung:

Die Fronthydraulik kann über einen Servo angesteuert werden, die Kraftheber besitzen Schnellkuppler mit Kugeln. Der Oberlenker ist mit dabei. Die Hubzylinder sind demnächst ab ca. 90.-EUR erhältlich. Die Fronthydrauliken passen an alle Schlüter 1250 VL oder Super Trac 1900 TVL, egal ob Bausatz oder Fertigmodell. Bitte auf die korrekte Bestellnummer achten. Der Servo und der Front Packer sind nicht im Lieferumfang enthalten!



Abbildung 82: Front Hydraulik

1:10 Frontlader Vorrichtung



Abbildung 83: Frontlader Vorrichtung

1:10 Frontlader Vorrichtung

Artikel	Bezeichnung	Lfz.	Preis
1010-473	1:10 Frontlader Vorrichtung		
1010-473-0001	Option: 1 - Frontlader Vorrichtung	365	469,00€
1010-473-0002	Option: 2 - Frontlader Schnellkupplung für Schaufel	365	115,00€
1010-473-0003	Option: 3 - Frontlader Silierschaufel	365	155,00€
1010-473-0004	Option: 4 - Frontlader Erdschaufel	365	109,00€
1010-473-0005	Option: 5 - Set Hydraulikzylinder für Frontlader	365	680,00€

Die Preis Angaben sind in Euro und enthalten die gesetzliche Mehrwertsteuer von 19%. Die Preisliste ist gültig ab dem 1.Jan.2020.

Beschreibung:

Frontlader Vorrichtung für Schlüter Traktoren. Es stehen verschiedene Zubehörteile zur Auswahl. Der Frontlader ist massiv gebaut und kann an Schlüter Traktor Chassis befestigt werden. Dieser Artikel wird nur nach Wunsch gefertigt und liegt nicht auf Lager. Die gezeigten Fahrzeuge sind nicht im Lieferumfang enthalten.



Modellbau Wachinger

Abbildung 84: Frontlader Vorrichtung

1:10 Messing Felgengewichte



Modellbau Wachinger

Abbildung 85: Felgengewichte aus Messing

1:10 Messing Felgengewichte

Artikel	Bezeichnung	Lfz.	Preis
1010-500	1:10 Felgengewichte aus Messing	90	87,00€

Die Preis Angaben sind in Euro und enthalten die gesetzliche Mehrwertsteuer von 19%. Die Preisliste ist gültig ab dem 1.Jan.2020.

Beschreibung:

Felgengewichte aus Messing, um das Gewicht des Fahrzeugs und der Reifen zu erhöhen. Der Preis bezieht sich auf ein Stück. Der gezeigte Schlüter ist natürlich nicht im Preis enthalten. Bitte geben Sie an, ob Sie Gewichte für die Vorder- oder Hinterachse wollen. Das Felgengewicht wiegt 1kg.



Modellbau Wachinger

Abbildung 86: Einzeln erhältlich

1:10 Zwillingsreifen Felgen Adapter



Modellbau Wachinger

Abbildung 87: Adapter aus Alu

1:10 Zwillingsreifen Felgen Adapter

Artikel	Bezeichnung	Lfz.	Preis
1010-510	1:10 Adapter für Zwillingsbereifung am Supertrac	90	58,00€
Die Preis Angaben sind in Euro und enthalten die gesetzliche Mehrwertsteuer von 19%. Die Preisliste ist gültig ab dem 1.Jan.2020.			

Beschreibung:

Adapterstücke aus Aluminium, um einen Supertrac mit Zwillingsreifen zu versehen. Der Preis bezieht sich auf ein Stück. Der gezeigte Supertrac ist natürlich nicht im Preis enthalten.



Modellbau Wachinger

Abbildung 88: Beispiel am Super Trac

1:10 Sonderanfertigung Super Trac



Modellbau Wachinger

Abbildung 89: Super Trac nach Kundenwunsch

1:10 Sonderanfertigung Super Trac

Artikel	Bezeichnung	Lfz.	Preis
1010-511	1:10 Sonderanfertigung Schlüter Supertrac mit Zwillingbereifung	90	a.Anfrage
Die Preis Angaben sind in Euro und enthalten die gesetzliche Mehrwertsteuer von 19%. Die Preisliste ist gültig ab dem 1.Jan.2020.			

Beschreibung:

Sonderanfertigung eines Schlüter Super Trac mit Zwillingbereifung. Enormes Gewicht und bärenstarkes Auftreten. Bitte fragen Sie uns konkret und teilen Sie uns Ihre Wünsche mit! Der abgebildete Super Trac wiegt in dieser Konfiguration etwa 31kg.



Modellbau Wachinger

Abbildung 90: Beispiel Super Trac

1:10 Stahlfelgen für 190x65mm VG



Modellbau Wachinger

Abbildung 91: 2-teilige Felgen aus Stahl

1:10 Stahlfelgen für 190x65mm VG

Artikel	Bezeichnung	Lfz.	Preis
1010-520	1:10 Stahlfelgen für Reifen 190x65mm	90	117,00€
Die Preis Angaben sind in Euro und enthalten die gesetzliche Mehrwertsteuer von 19%. Die Preisliste ist gültig ab dem 1.Jan.2020.			

Beschreibung:

1:10 Stahlfelgen für den Vollgummireifen 190x65mm. Die Felgen sind aus jeweils zwei Teilen zusammengesetzt. Der gezeigte Reifen ist nicht enthalten. Der Preis gilt für eine Felge. Das Gewicht der Felge beträgt 1,6kg.



Modellbau Wachinger

Abbildung 92: Passender Vollgummi Reifen

1:10 Alufelgen für 190x65mm VG



Modellbau Wachinger

Abbildung 93: 2-teilige Felgen aus Alu

1:10 Alufelgen für 190x65mm VG

Artikel	Bezeichnung	Lfz.	Preis
1010-521	1:10 Aluminiumfelgen für Reifen 190x65mm	90	95,00€

Die Preis Angaben sind in Euro und enthalten die gesetzliche Mehrwertsteuer von 19%. Die Preisliste ist gültig ab dem 1.Jan.2020.

Beschreibung:

1:10 Aluminiumfelgen für den Vollgummireifen 190x65mm. Die Felgen sind aus jeweils zwei Teilen zusammen gesetzt. Der gezeigte Reifen ist nicht enthalten. Der Preis gilt für eine Felge. Gewicht der Felge 600gr.

1:10 Vollgummi Reifen 190x65mm



Modellbau Wachinger

Abbildung 94: Vollgummi Reifen 190x65mm

1:10 Vollgummi Reifen 190x65mm

Artikel	Bezeichnung	Lfz.	Preis
1010-522	1:10 Vollgummi Reifen 190x65mm	90	122,00€

Die Preis Angaben sind in Euro und enthalten die gesetzliche Mehrwertsteuer von 19%. Die Preisliste ist gültig ab dem 1.Jan.2020.

Beschreibung:

Der passende Reifen für die Stahl- oder Aluminiumfelgen 190x65mm. Der Preis gilt für einen Reifen. Gewicht des Reifens ist 1100gr.



Modellbau Wachinger

Abbildung 95: Passt zu den Felgen 520/521

Andere Modellbau Maßstäbe von 1:8 bis 1:16

Wir können auch anders als 1:10



Abbildung 96: Verschiedene Maßstäbe

Andere Modellbau Maßstäbe von 1:8 bis 1:16

Unsere Modell Maßstäbe:

Wir bauen unsere Modelle nicht nur im Maßstab 1:10, auch andere Maßstäbe sind erhältlich. Unser Bereich erstreckt sich vom sehr großen Maßstab 1:8 bis zum kleinen Maßstab 1:16. Sollten Sie eine andere Skalierung benötigen, können wir da sicher auch eine Lösung finden. Und nun wünschen wir Ihnen viel Spaß beim weiter blättern im Wachinger Modellbau Katalog! Ihre Familie Wachinger.



Abbildung 97: Wir können auch anders als 1:10

Präzision im Modellbau:

Bei allen unseren Modellen arbeiten wir, egal in welchem Maßstab das Modell gebaut wird, mit höchster Präzision im "mü-Bereich". Sie werden sicher zufrieden sein.



Abbildung 98: Präzision im Modellbau!

1:8 Chassis für Eigenkonstruktionen



Abbildung 99: Chassis für eigene Konstruktionen im Maßstab 1:8

1:8 Chassis für Eigenkonstruktionen

Artikel	Bezeichnung	Lfz.	Preis
1008-200	1:8 Chassis für Eigenkonstruktionen	180	a.Anfrage
Die Preis Angaben sind in Euro und enthalten die gesetzliche Mehrwertsteuer von 19%. Die Preisliste ist gültig ab dem 1.Jan.2020.			

Beschreibung:

1:8 Chassis für Eigenkonstruktionen, um Funktionsmodelle nach Kundenwunsch in großen Maßstäben zu bauen. Die Bauteile werden nach Ihren höchsten Ansprüchen gefertigt. Bitte rufen Sie uns an und teilen Ihre Wünsche zum Chassis mit, wir werden eine Lösung finden.

Das Produkt ist nur auf Anfrage erhältlich und ist nicht im Webshop lieferbar.



Modellbau Wachinger

Abbildung 100: Chassis für eigene Konstruktionen im Maßstab 1:8

1:8 lenkbare Vorderachse



Abbildung 101: Vorderachse

1:8 lenkbare Vorderachse

Artikel	Bezeichnung	Lfz.	Preis
1008-250	1:8 lenkbare Vorderachse		
1008-250-0001	Option: Mit Planetengetriebe, 23 Kugellager	180	789,00€
1008-250-0002	Option: Ohne Planetengetriebe, 17 Kugellager	180	641,00€

Die Preis Angaben sind in Euro und enthalten die gesetzliche Mehrwertsteuer von 19%. Die Preisliste ist gültig ab dem 1.Jan.2020.

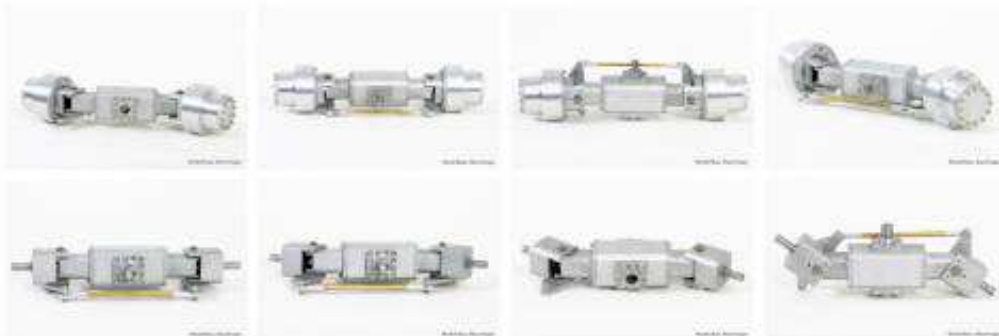
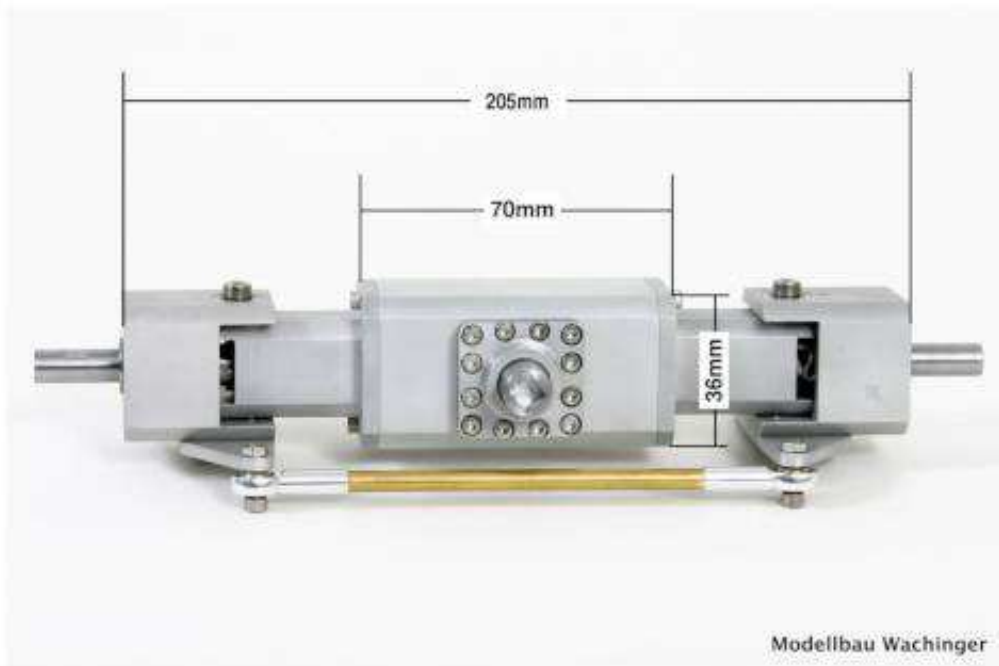
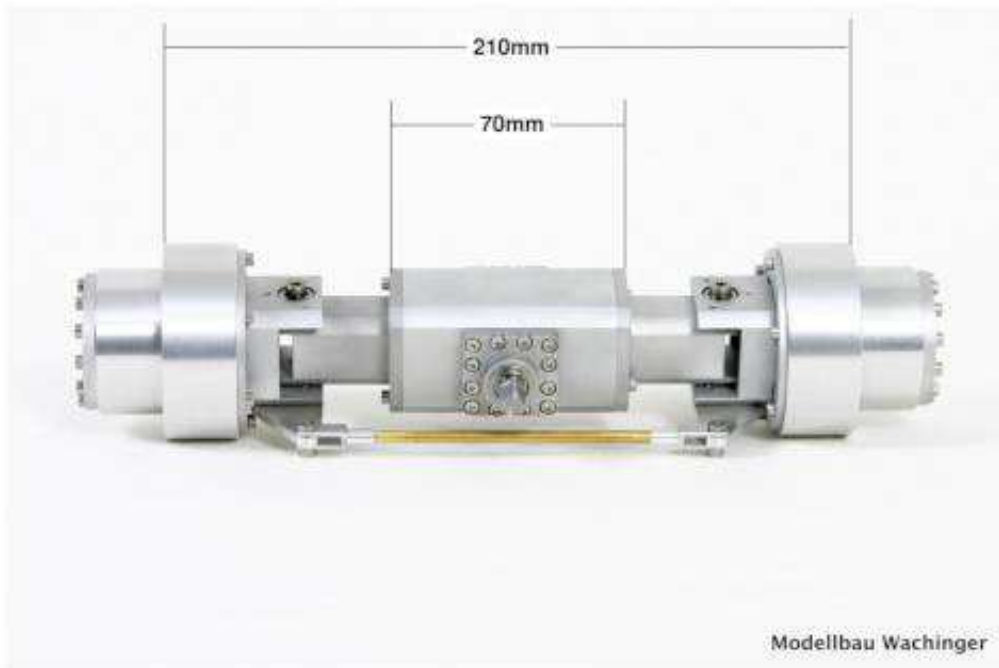
Beschreibung:

1:8 lenkbare Vorderachse mit Industriekugellagern. Es ist eine Version mit oder oder Planetengetriebe erhältlich. In der Achse ohne Planetengetriebe sind 17 Stück Industriekugellager verbaut, in der Achse mit Planetengetriebe 23 Industriekugellager.



Abbildung 102: Vorderachse

1:8 2-Gang Getriebe



Abbildung 103: Getriebe

1:8 2-Gang Getriebe

Artikel	Bezeichnung	Lfz.	Preis
1008-300	1:8 2-Gang Getriebe		
1008-300-0001	Option: 2-Gang Getriebe mit Planeten Achse	180	1246,00€
1008-300-0002	Option: 2-Gang Getriebe ohne Planeten Achse	180	1063,00€
1008-300-0003	Option: Differenzialsperre, zuschaltbar	180	109,00€
1008-300-0004	Option: Allrad, zuschaltbar	180	81,00€

Die Preis Angaben sind in Euro und enthalten die gesetzliche Mehrwertsteuer von 19%. Die Preisliste ist gültig ab dem 1.Jan.2020.

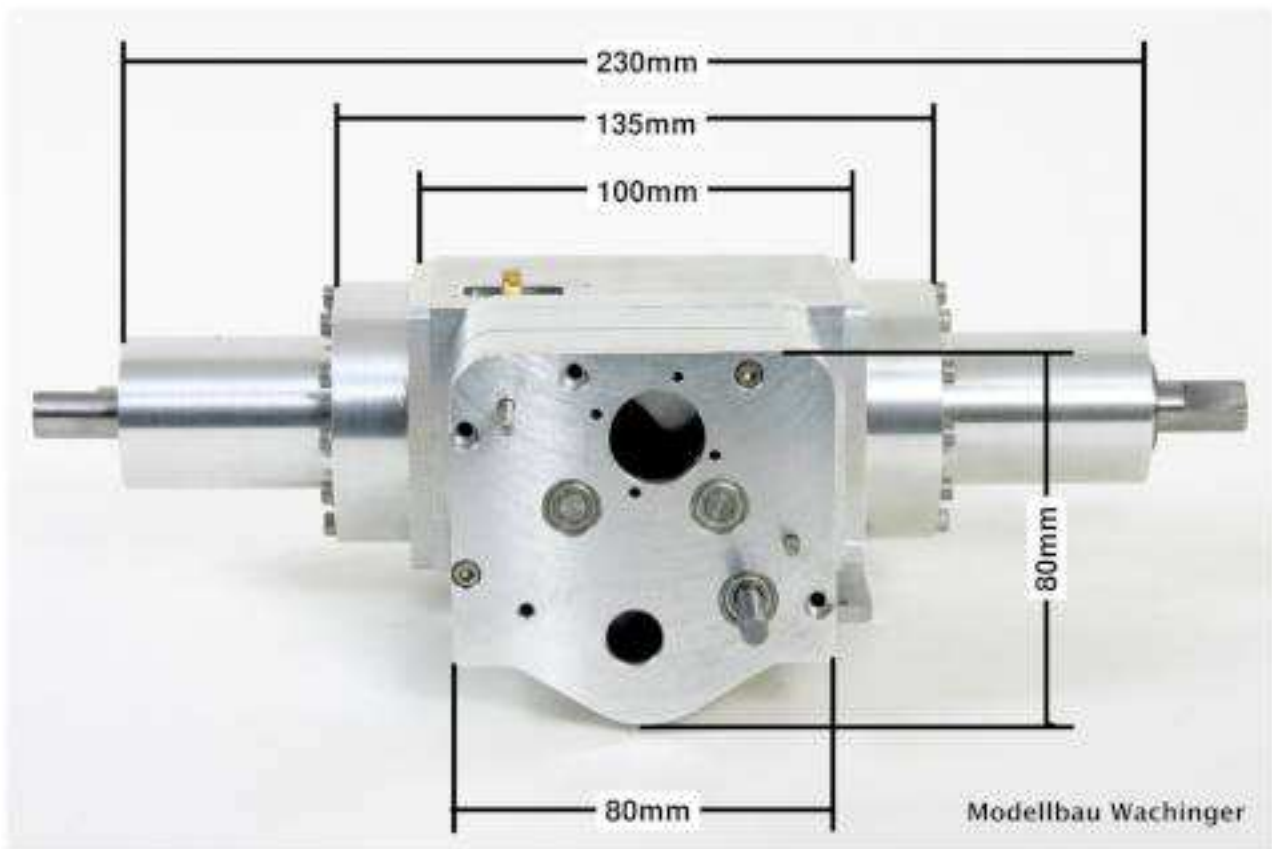
Beschreibung:

1:8 Zweiganggetriebe, erweiterbar wahlweise mit oder ohne Planetengetriebe Achse. Alle Teile aus hochfesten Aluminum gedreht und gefräst. Sämtliche Zahnräder sind aus Stahl. Das Getriebe ist für Raddurchmesser bis 260mm geeignet. Die Version ohne Planetengetriebe Achsen ist für Raddurchmesser bis 225mm geeignet.

Das Bild mit dem geöffneten Getriebe zeigt die Version mit den Planetengetriebe Achsen.



Modellbau Wachinger

Abbildung 104: Getriebe

1:12 Getriebe und Zubehör



Abbildung 105: Getriebe

1:12 Getriebe und Zubehör

Artikel	Bezeichnung	Lfz.	Preis
1012-300	1:12 Getriebe und Zubehör		
1012-300-0001	Option: 1 - Basis Getriebe, wie beschrieben.	365	703,00€
1012-300-0002	Option: 2 - wie 1, zusammengebaut mit Heckträger	365	1012,00€
1012-300-0003	Option: 3 - Zubehör, Motor 1	365	309,00€
1012-300-0004	Option: 4 - Zubehör, Motor 2	365	298,00€
1012-300-0005	Option: 5 - Zubehör, Motor 3	365	58,00€
1012-300-0006	Option: 6 - Zubehör, Differenzialsperre schaltbar	365	98,00€
1012-300-0007	Option: 7 - Zubehör, Allrad schaltbar	365	86,00€
1012-300-0008	Option: 8 - Zubehör, Zapfwelle schaltbar	365	109,00€
1012-300-0009	Option: 9 - Zubehör, Heckträger mit 3-Punkt Befestigung	365	258,00€

Die Preis Angaben sind in Euro und enthalten die gesetzliche Mehrwertsteuer von 19%. Die Preisliste ist gültig ab dem 1.Jan.2020.

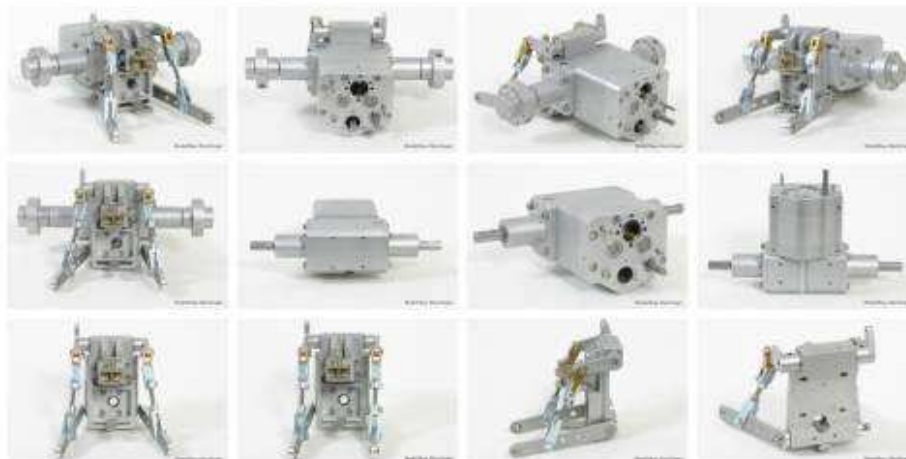
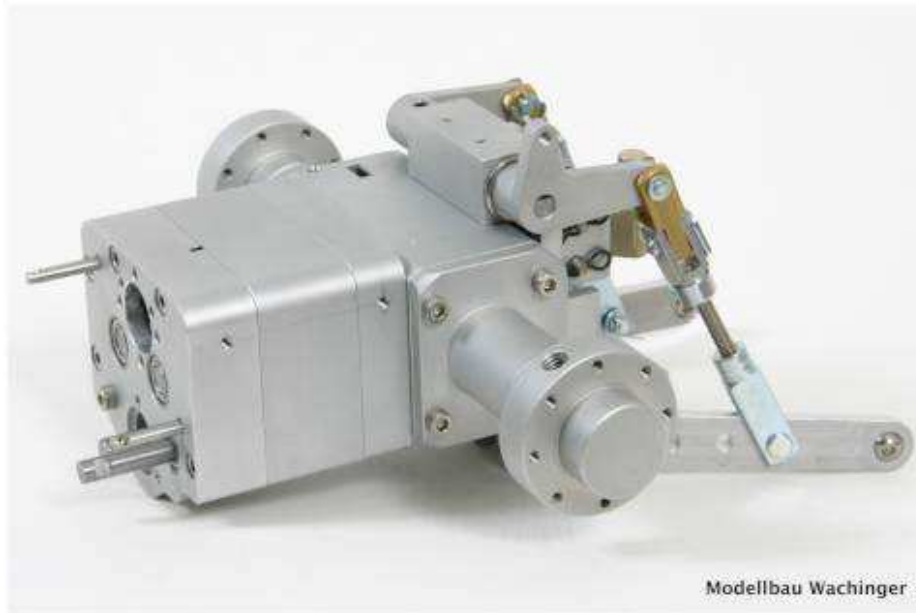
Beschreibung:

Getriebe für Eigenbauten, Dickie und Bruderumbauten, die Zapfwelle kann mit 2. Motor betrieben werden. Das Getriebe ist aus Alu gefräst und mit den hochwertigsten Bauteilen versehen. Die Getriebe sind auch in 1:16 und 1:14.5 erhältlich.



Abbildung 106: Getriebe

1:12 Grubber Lemken



Abbildung 107: Grubber 1:12

1:12 Grubber Lemken

Artikel	Bezeichnung	Lfz.	Preis
1012-454	1:12 Grubber Lemken	180	467,00€
Die Preis Angaben sind in Euro und enthalten die gesetzliche Mehrwertsteuer von 19%. Die Preisliste ist gültig ab dem 1.Jan.2020.			

Beschreibung:

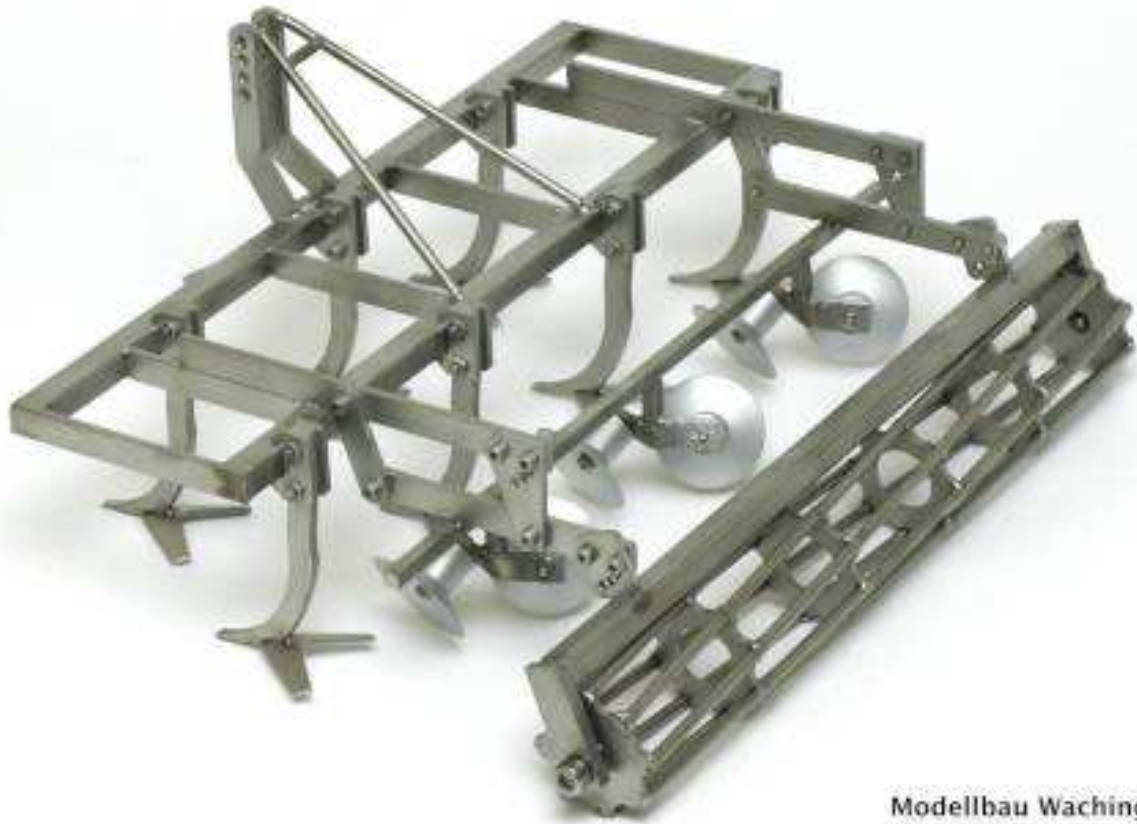
1:12 Grubber Lemken, geliefert wird der unlackierte Grubber, beweglich, kugelgelagerte Stabwalze, 3-Punkt Aufhängung. Der Grubber besitzt die originale Funktionalität, alles Höhenverstellbar. Der Grubber ist auch im Maßstab 1:14.5 erhältlich.



Abbildung 108: Grubber 1:12

1:14.5 Bausatz Schlüter 2000 TVL 2018er Modell



Abbildung 109: Bausatz 2000 TVL, neues Modell

1:14.5 Bausatz Schlüter 2000 TVL 2018er Modell

Artikel	Bezeichnung	Lfz.	Preis
1014-100	1:14.5 Bausatz Schlüter 2000 TVL 2018er Modell		
1014-100-0001	Option: 1- Wie beschrieben, ohne Aussenplaneten	40	2850,00€
1014-100-0002	Option: 2 - Wie beschrieben, mit Aussenplaneten	40	3200,00€

Die Preis Angaben sind in Euro und enthalten die gesetzliche Mehrwertsteuer von 19%. Die Preisliste ist gültig ab dem 1.Jan.2020.

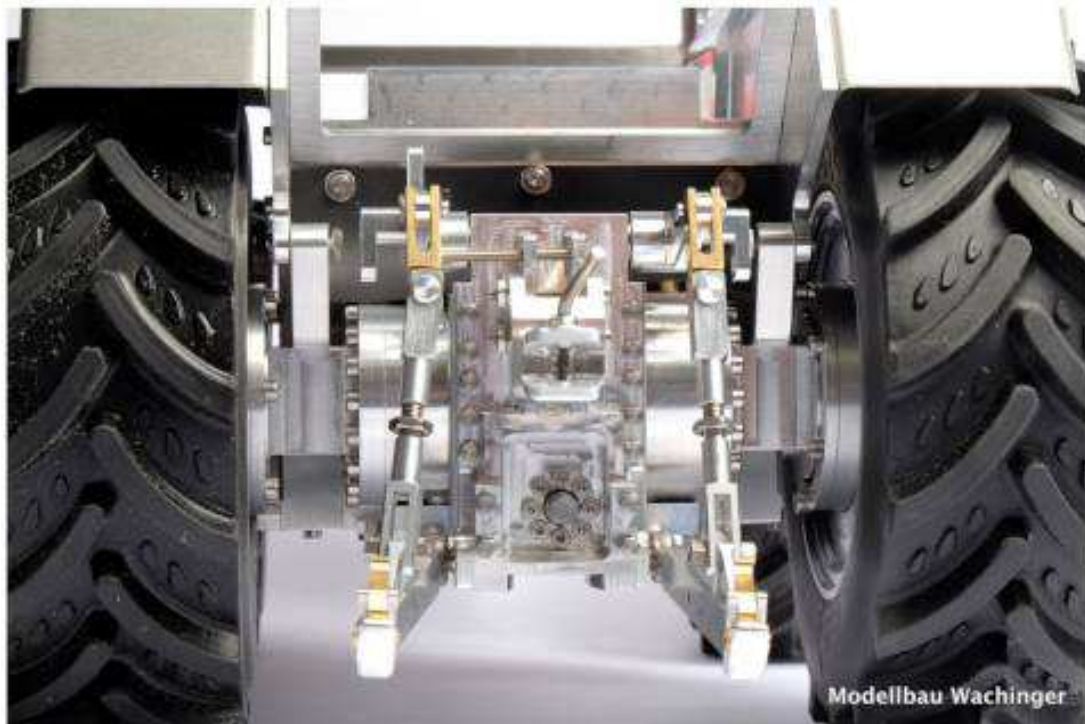
Beschreibung:

1:14.5 Bausatz Schlüter 2000 TVL, das 2018er Modell, mit Differenzialsperre schaltbar, Allrad Antrieb schaltbar, vorbereitet auf Zapfwelle, 2-Gang Getriebe, Vollgummireifen, Alufelgen, alles Teile aus Alu gefräst. Der Bausatz ist mit (Auswahl 2) oder ohne (Auswahl 1) Aussenplaneten Getriebe erhältlich. Auf den Bilder ist ein 1:10 Schlüter zum Vergleich zu sehen.



Abbildung 110: Bausatz 2000 TVL, neues Modell

1:14.5 Chassis für Eigenkonstruktionen (2019er Version)



Abbildung 111: Chassis 2018er Version

1:14.5 Chassis für Eigenkonstruktionen (2019er Version)

Artikel	Bezeichnung	Lfz.	Preis
1014-207	1:14.5 Chassis für Eigenkonstruktionen, 2019er Version	90	a.Anfrage
Die Preis Angaben sind in Euro und enthalten die gesetzliche Mehrwertsteuer von 19%. Die Preisliste ist gültig ab dem 1.Jan.2020.			

Beschreibung:

1:14.5 Chassis für Eigenkonstruktionen, die 2019 Version. Durch dieses Chassis, das individuell angepasst werden kann, lassen Sie nun auch Carson, Bruder und Eigenbau Modelle verwirklichen. Bitte fragen Sie uns für ein konkretes Angebot und geben Sie dabei Ihre Wünsche an, wie Radstand, Breite und Länge. Es folgen noch weitere Infos in der nächsten Zeit.

Modellbau Wachinger
Abbildung 112: Chassis mit Felgen und Reifen

1:14.5 lenkbare Achse



Abbildung 113: Lenkbare Achse

1:14.5 lenkbare Achse

Artikel	Bezeichnung	Lfz.	Preis
1014-250	1:14.5 lenkbare Achse		
1014-250-0001	Option: 1 - Vorderachse mit Planetengetriebe	30	465,00€
1014-250-0002	Option: 2 - Vorderachse ohne Planetengetriebe	365	312,00€

Die Preis Angaben sind in Euro und enthalten die gesetzliche Mehrwertsteuer von 19%. Die Preisliste ist gültig ab dem 1.Jan.2020.

Beschreibung:

Achse fuer Modellbauten im Masstab von 1:14, mit oder ohne Planetengetriebe.



Abbildung 114: Lenkbare Achse

1:14.5 2-Gang Getriebe

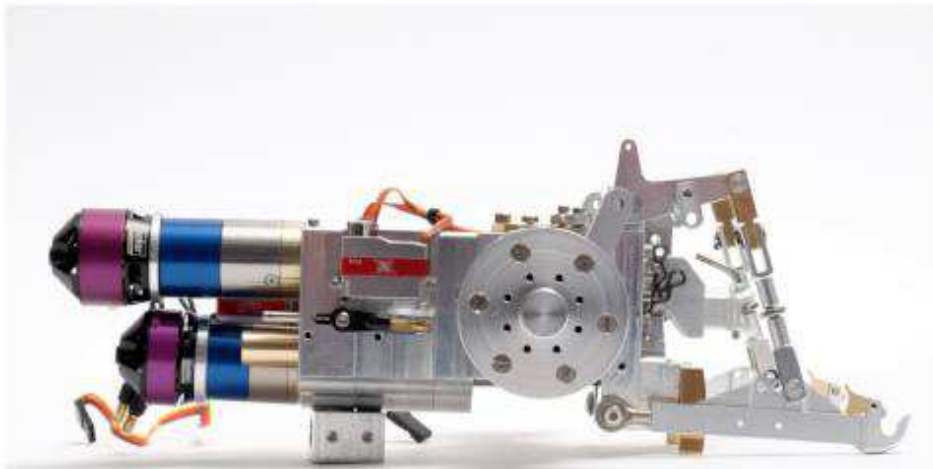

Modellbau Wachinger



Modellbau Wachinger



Abbildung 115: 2-Gang Getriebe, verschiedene Ausbaustufen in 1:14.5

1:14.5 2-Gang Getriebe

Artikel	Bezeichnung	Lfz.	Preis
1014-301	1:14.5 2-Gang Getriebe		
1014-301-0001	Option: Mit Planetengetriebe	365	916,00€
1014-301-0002	Option: Ohne Planetengetriebe	365	695,00€

Die Preis Angaben sind in Euro und enthalten die gesetzliche Mehrwertsteuer von 19%. Die Preisliste ist gültig ab dem 1.Jan.2020.

Beschreibung:

1:14.5 2-Gang Getriebe mit Differenzial Achse. Dieses 2-Gang Getriebe besitzt ein sperrbares Differenzial, schaltbaren Allrad Antrieb und eine Vorbereitung für eine Zapfwelle. Als Auswahl stehen Modelle mit oder ohne Aussenplanetengetriebe zur Verfügung.

Für die Motorisierung setzen Sie sich gesondert mit uns in Verbindung.

Die gezeigten Motoren und Servos sind nicht im Lieferumfang enthalten.



Abbildung 116: 2-Gang Getriebe, verschiedene Ausbaustufen in 1:14.5

1:14.5 Dreipunkt Aufhängung



Modellbau Wachinger

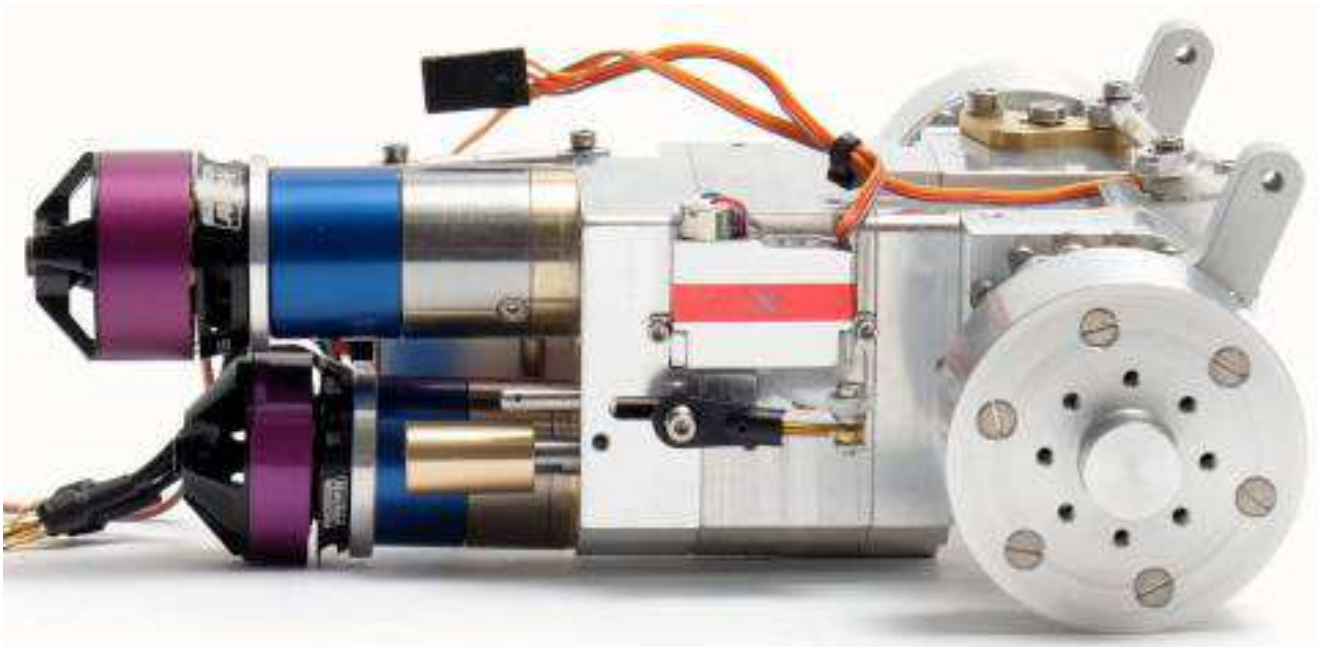

Modellbau Wachinger



Modellbau Wachinger

Abbildung 117: Dreipunkt Aufhängung 1:14.5

1:14.5 Dreipunkt Aufhängung

Artikel	Bezeichnung	Lfz.	Preis
1014-350	1:14.5 Dreipunkt Aufhängung	90	435,00€
Die Preis Angaben sind in Euro und enthalten die gesetzliche Mehrwertsteuer von 19%. Die Preisliste ist gültig ab dem 1.Jan.2020.			

Beschreibung:

1:14.5 Dreipunkt Aufhängung wie abgebildet, für Chassis Bau 1:14.5.



Abbildung 118: Dreipunkt Aufhängung Beispiel

1:14.5 Unterlenker

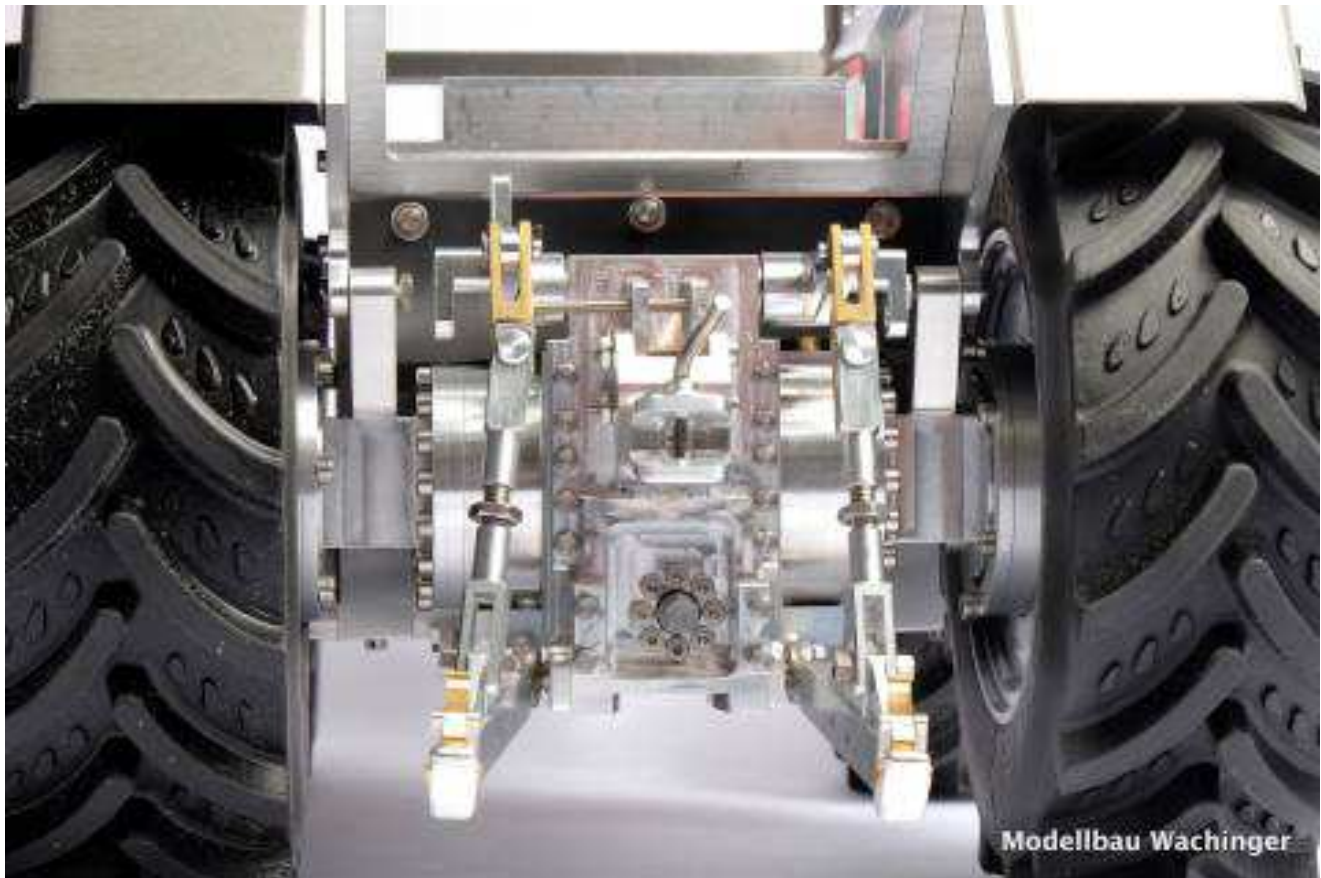

Abbildung 119: Unterlenker

1:14.5 Unterlenker

Artikel	Bezeichnung	Lfz.	Preis
1014-351	1:14.5 Unterlenker	3	58,00€

Die Preis Angaben sind in Euro und enthalten die gesetzliche Mehrwertsteuer von 19%. Die Preisliste ist gültig ab dem 1.Jan.2020.

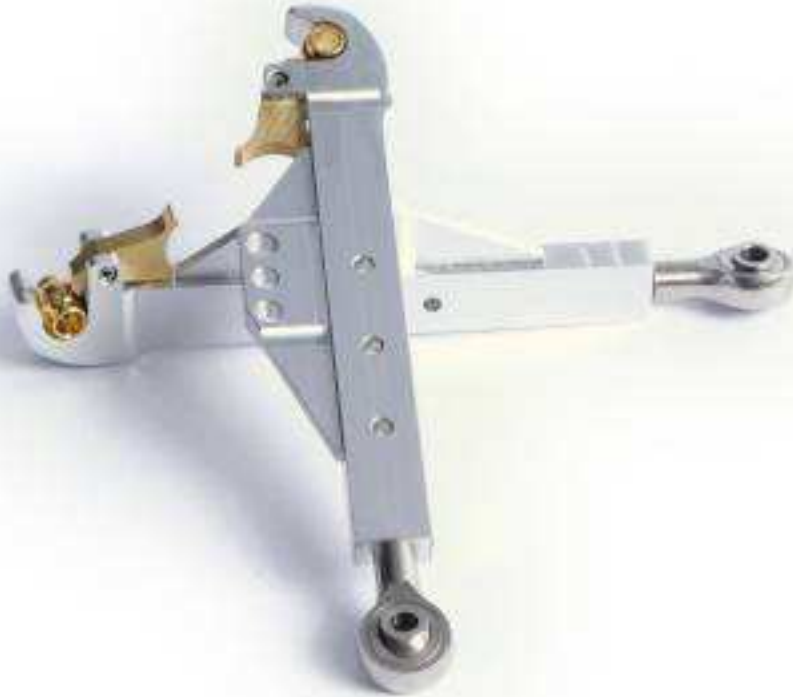
Beschreibung:

Unterlenker mit Schnellverschluss, mit 3mm Kugelgröße. Das Produkt ist aus Aluminium gefertigt. Der angegebene Preis bezieht sich immer auf 2 Stück, jeweils linke und rechte Ausführung.



Abbildung 120: Unterlenker

1:14.5 Kabine für Schlüter 2000TVL



Abbildung 121: Verschiedene Kabinen für den Selbstbau

1:14.5 Kabine für Schlüter 2000TVL

Artikel	Bezeichnung	Lfz.	Preis
1014-400	1:14.5 Kabine für Schlüter 2000TVL	180	520,00€
Die Preis Angaben sind in Euro und enthalten die gesetzliche Mehrwertsteuer von 19%. Die Preisliste ist gültig ab dem 1.Jan.2020.			

Beschreibung:

Ein 1:14.5 Kabinenbausatz für den Schlüter 2000TVL. Mit Hilfe dieser Kabinen lassen sich eigenen Kreationen leicht erschaffen. Die Kabine wird wie abgebildet mit Dach und Kotflügel - aber unlackiert - geliefert. Große Teile der Kabine sind aus hochfesten Aluminium gefertigt. Der im Bild gezeigte Schlüter gehört natürlich nicht zum Lieferumfang.



Abbildung 122: Verschiedene Kabinen für den Selbstbau

1:14.5 Grubber Lemken



Modellbau Wachinger



Modellbau Wachinger



Modellbau Wachinger

Abbildung 123: Der Grubber im Maßstab 1:14.5

1:14.5 Grubber Lemken

Artikel	Bezeichnung	Lfz.	Preis
1014-454	1:14.5 Grubber Lemken	180	467,00€
Die Preis Angaben sind in Euro und enthalten die gesetzliche Mehrwertsteuer von 19%. Die Preisliste ist gültig ab dem 1.Jan.2020.			

Beschreibung:

1:14.5 Grubber Lemken, geliefert wird der unlackierte Grubber, beweglich, kugelgelagerte Stabwalze, 3-Punkt Aufhängung. Der Grubber besitzt die originale Funktionalität, alles Höhenverstellbar. Der Grubber ist auch im Maßstab 1:12 erhältlich.



Abbildung 124: Der Grubber im Maßstab 1:14.5

1:16 2-Gang Getriebe



Abbildung 125: 2-Gang Getriebe, verschiedene Ausbaustufen in 1:16

1:16 2-Gang Getriebe

Artikel	Bezeichnung	Lfz.	Preis
1016-301	1:16 2-Gang Getriebe		
1016-301-0001	Option: Mit Planetengetriebe	365	916,00€
1016-301-0002	Option: Ohne Planetengetriebe	365	695,00€

Die Preis Angaben sind in Euro und enthalten die gesetzliche Mehrwertsteuer von 19%. Die Preisliste ist gültig ab dem 1.Jan.2020.

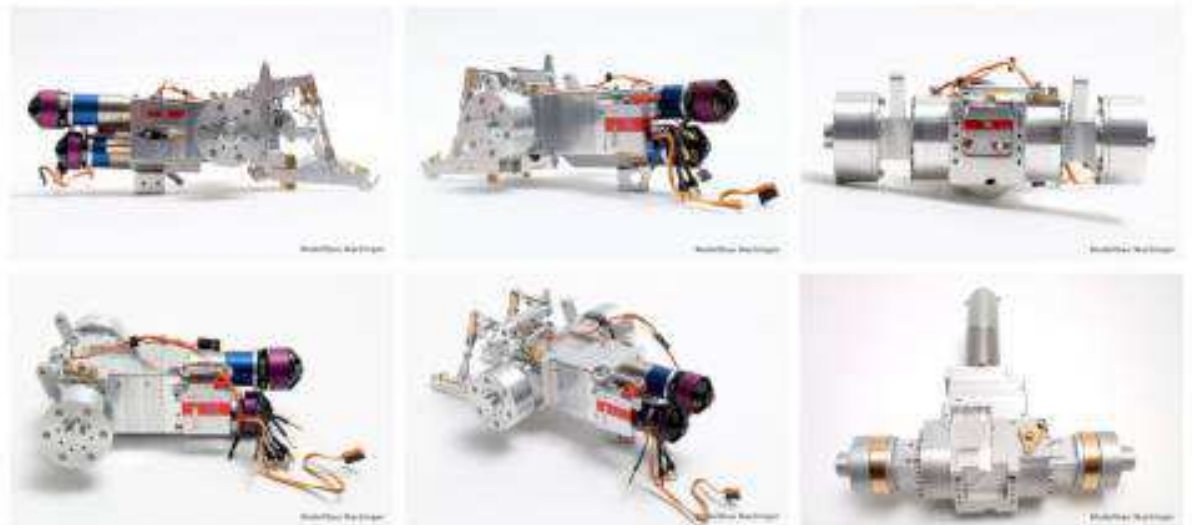
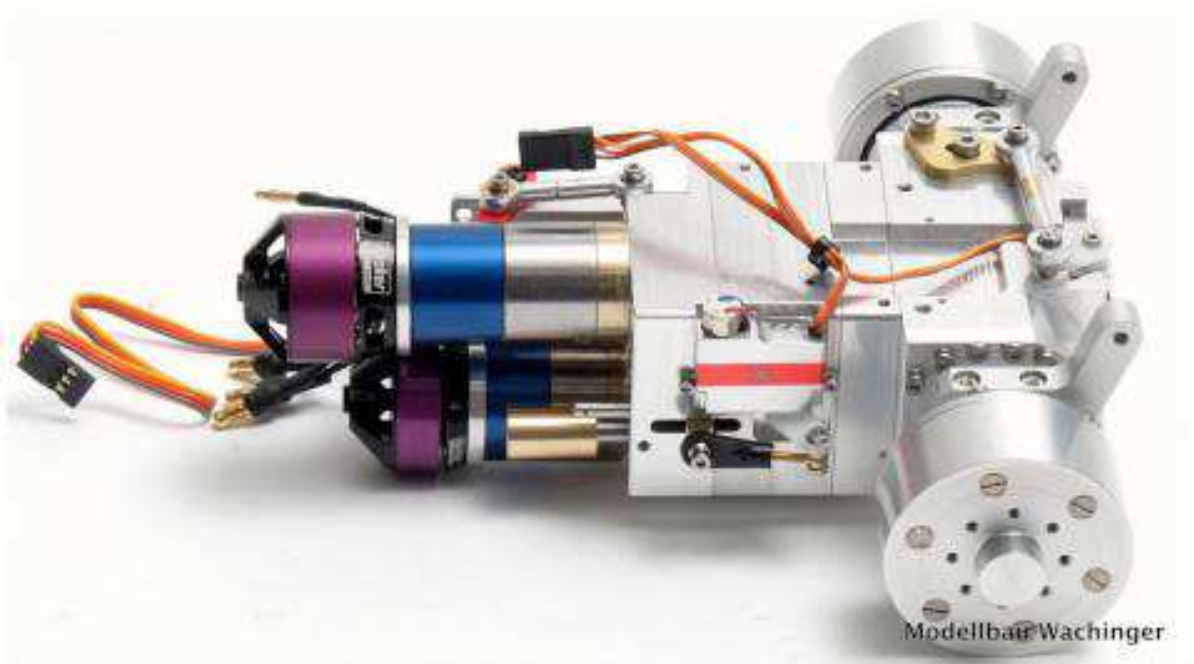
Beschreibung:

1:16 2-Gang Getriebe mit Differenzial Achse. Dieses 2-Gang Getriebe besitzt ein sperrbares Differenzial, schaltbaren Allrad Antrieb und eine Vorbereitung für eine Zapfwelle. Als Auswahl stehen Modelle mit oder ohne Aussenplanetengetriebe zur Verfügung.

Für die Motorisierung setzen Sie sich gesondert mit uns in Verbindung.

Die gezeigten Motoren und Servos sind nicht im Lieferumfang enthalten.



Abbildung 126: 2-Gang Getriebe, verschiedene Ausbaustufen in 1:16

1:16 Dreipunkt Aufhängung



Modellbau Wachinger

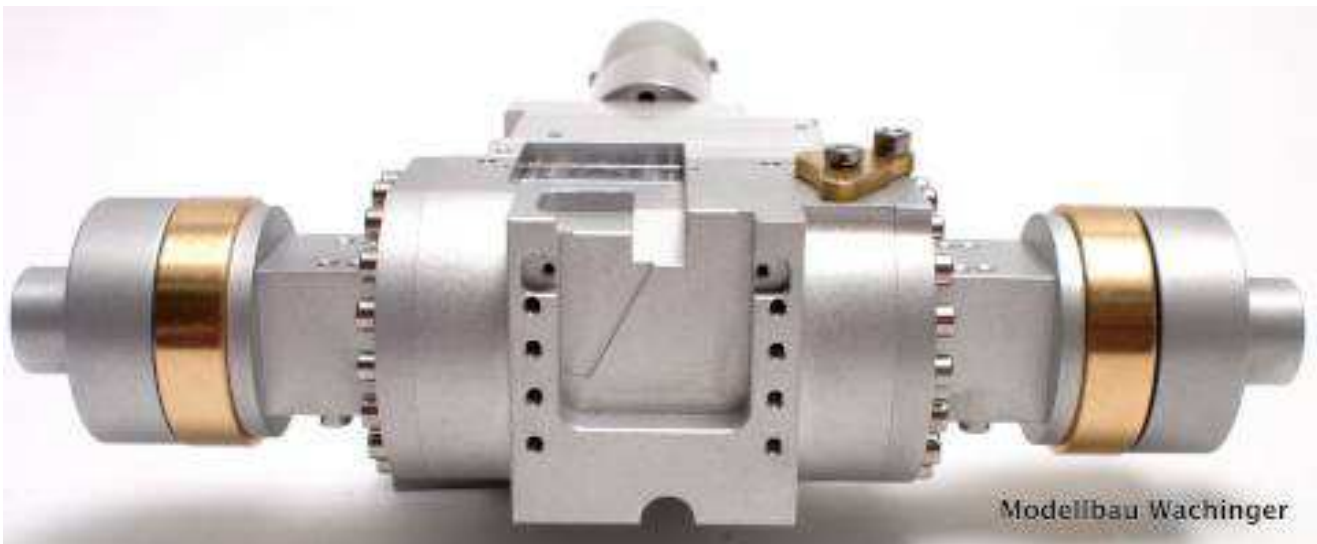

Modellbau Wachinger



Modellbau Wachinger

Abbildung 127: Dreipunkt Aufhängung 1:16

1:16 Dreipunkt Aufhängung

Artikel	Bezeichnung	Lfz.	Preis
1016-350	1:16 Dreipunkt Aufhängung	90	435,00€
Die Preis Angaben sind in Euro und enthalten die gesetzliche Mehrwertsteuer von 19%. Die Preisliste ist gültig ab dem 1.Jan.2020.			

Beschreibung:

1:16 Dreipunkt Aufhängung wie abgebildet, für Chassis Bau 1:16.



Abbildung 128: Dreipunkt Aufhängung 1:16

1:16 Unterlenker

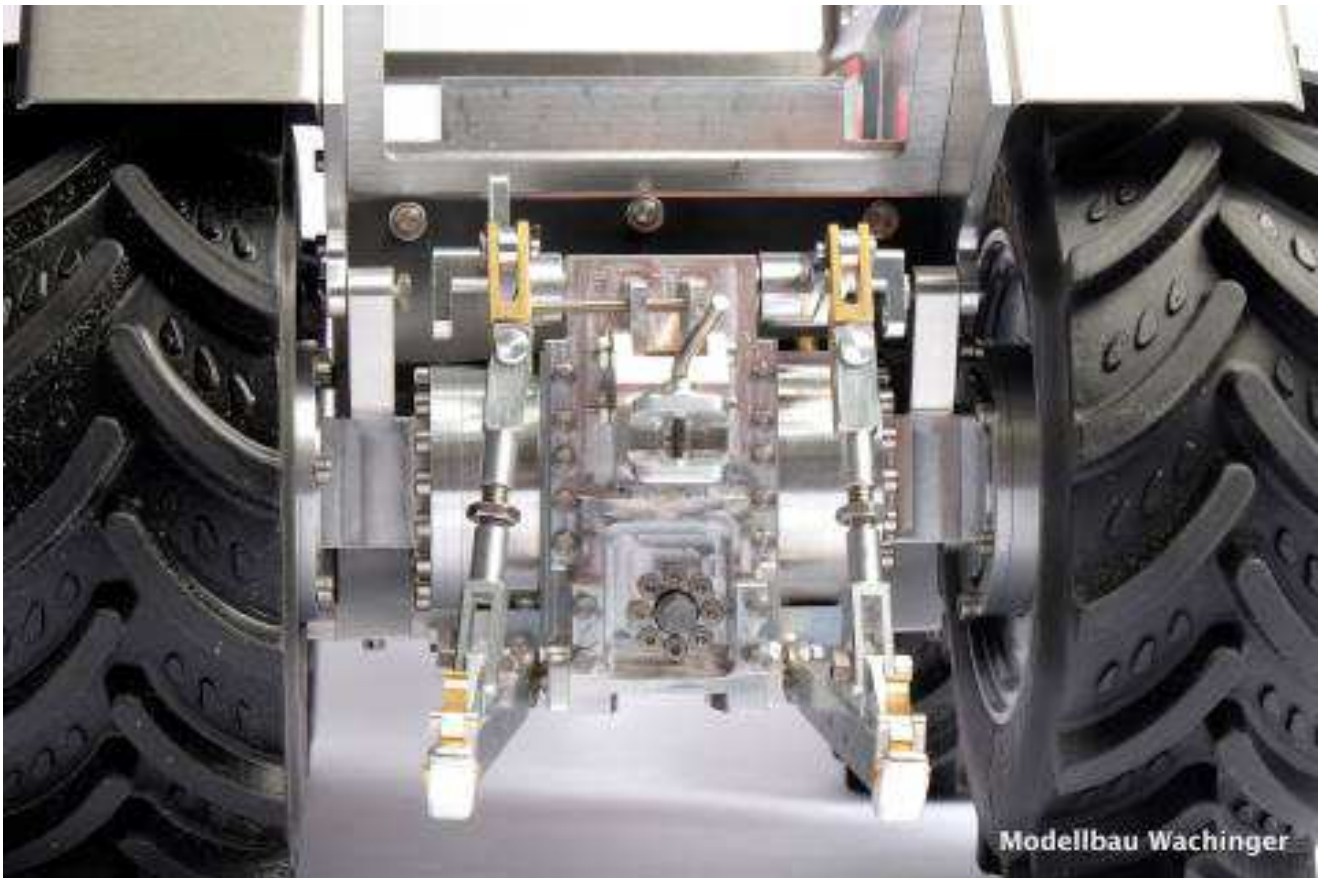

Abbildung 129: Unterlenker 1:16

1:16 Unterlenker

Artikel	Bezeichnung	Lfz.	Preis
1016-351	1:16 Unterlenker	3	58,00€

Die Preis Angaben sind in Euro und enthalten die gesetzliche Mehrwertsteuer von 19%. Die Preisliste ist gültig ab dem 1.Jan.2020.

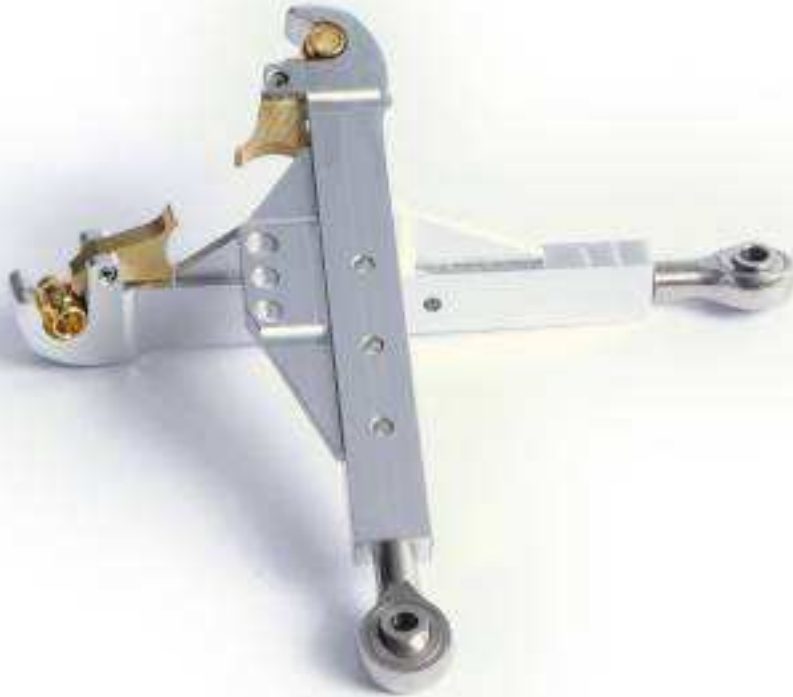
Beschreibung:

Unterlenker mit Schnellverschluss, mit 3mm Kugelgröße. Das Produkt ist aus Aluminium gefertigt. Der angegebene Preis bezieht sich immer auf 2 Stück, jeweils linke und rechte Ausführung.



Abbildung 130: Unterlenker 1:16

Aluminium Felgen

(passend für die üblichen Vollgummi Reifen)



Abbildung 131: Verschiedene Aluminium Felgen

Aluminium Felgen

(passend für die üblichen Vollgummi Reifen)

Artikel	Bezeichnung	Lfz.	Preis
3000-600	Aluminium Felgen, passend für die üblichen Vollgummi Reifen		
3000-600-0001	Option: 195mm x 61mm, zweiteilig	180	95,00€
3000-600-0002	Option: 185mm x 68mm, zweiteilig	180	95,00€
3000-600-0003	Option: 146mm x 46mm, zweiteilig	180	57,00€
3000-600-0004	Option: 146mm x 47mm, zweiteilig	180	44,00€
3000-600-0005	Option: 118mm x 68mm, einteilig	180	48,00€
3000-600-0006	Option: 87mm x 47mm, einteilig	180	45,00€
3000-600-0007	Option: 122mm x 44mm, einteilig	180	69,00€
3000-600-0008	Option: 100mm x 38mm, einteilig	180	69,00€
3000-600-0009	Option: Größe nach Kundenwunsch	180	a.Anfrage

Die Preis Angaben sind in Euro und enthalten die gesetzliche Mehrwertsteuer von 19%. Die Preisliste ist gültig ab dem 1.Jan.2020.

Beschreibung:

Hochfeste Aluminium Felgen, aus Vollmaterial gedreht, genau das richtig für Ihre Reifen. Wir haben ein paar Standard Größen im Angebot, drehen Ihnen aber die Felgen nach Ihren Wünschen. Rufen Sie uns dazu einfach an. Der Preis gilt für eine einzelne Felge.



Abbildung 132: Diverse Reifen können wir Ihnen gerne besorgen.

Die passenden Reifen für die Alu-Felgen können wie meisten dazu besorgen, alternativ informieren Sie sich selber, welche Reifen Ihr Modell besitzen soll und wählen dann dazu die passende Felge. Der Preis für gilt nur für die Alu-Felgen, ohne Reifen.

Verschiedene Antriebsmotoren



Abbildung 133: Auswahl verschiedener Glockenanker oder Brushless Motoren

Verschiedene Antriebsmotoren

Artikel	Bezeichnung	Lfz.	Preis
3000-900	Verschiedene Antriebsmotoren		
3000-900-0003	Option: 3 - 200 Watt, Brushless, 1:14 Getriebe	365	250,00€
3000-900-0006	Option: 6 - 72 Watt, 12 Volt, Faulhaber, 1:66 Getriebe	365	515,00€

Die Preis Angaben sind in Euro und enthalten die gesetzliche Mehrwertsteuer von 19%. Die Preisliste ist gültig ab dem 1.Jan.2020.

Beschreibung:

Verschiedene Antriebsmotoren, Brushless, Glockenanker, Faulhaber mit Getriebe Untersetzung. Alle Getriebe sind von Faulhaber und haben als Eingangsplanetengetriebe Zahnräder aus gehärteten Stahl.

Dieser Artikel ist nicht im Webshop erhältlich, bitte setzen Sie sich mit uns in Verbindung.



Abbildung 134: Beispiel eines Glockenanker Motors

Antriebsmotoren sind sehr individuell und sollten je nach Lage an Ihr Modell angepasst sein. Setzen Sie sich mit uns in Verbindung, wenn Sie einen speziellen Wunsch bei den Antriebsmotoren haben. Wir können Ihnen gerne Ihren Wunschmotor besorgen.

Armaturentafel Schlüter, 1:8, 1:10, 1:14.5 (Beleuchtbar)



Abbildung 135: Ohne und mit Beleuchtung

Armaturentafel Schlüter

(Beleuchtbar)

Artikel	Bezeichnung	Lfz.	Preis
2000-410	Armaturentafel Schlüter beleuchtet		
2000-410-0001	Option: 1:8 Armaturentafel, 3D Druck	180	70,00€
2000-410-0002	Option: 1:8 Armaturentafel, gefräst, Alu voll	180	a.Anfrage
2000-410-0003	Option: 1:10 Armaturentafel,3D Druck	180	60,00€
2000-410-0004	Option: 1:10 Armaturentafel, gefräst, Alu voll	180	a.Anfrage
2000-410-0005	Option: 1:14.5 Armaturentafel, 3D Druck	180	45,00€
2000-410-0006	Option: 1145_Armaturentafel_gebraest_Al_u_voll	180	a.Anfrage

Die Preis Angaben sind in Euro und enthalten die gesetzliche Mehrwertsteuer von 19%. Die Preisliste ist gültig ab dem 1.Jan.2020.

Beschreibung:

Beleuchtete Armaturentafel mit Lenkrad, Blinkerhebel, Lenkbremsspedale, Kupplungspedal und Handkupplungshebel. Ausserdem ist noch eine maßstäbliche Gummimattenattrappe mit Gaspedal dabei. Die Vorlage der Instrumente entspricht die eines echten Schlüters und wurde mit einen Grafik Programm entworfen. Die Betriebsspannung der LED beträgt 6-9V oder 9-12V bei maximal 30mA. Im Fuß ist ein 3mm Gewinde eingelassen. Die Teile sind nicht beweglich. Das Lenkrad ist beim Maßstab 1:8 ebenfalls gedruckt und besitzt eine Lenkkugel Atrappe. Die Armaturentafel ist in den Maßstäben 1:8, 1:10 und 1:14.5 erhältlich.

Bitte beachten: Alle Anbauteile wie Tritte oder Pedale sind aus PLA im 3D Druck Verfahren gefertigt. Beim Hauptkörper kann man wählen zwischen gefrästen Aluminium oder PLA Kunststoff aus dem 3D Drucker. Die Pedale sind mit Schrauben befestigt und lassen sich abnehmen. Bitte erfragen Sie den aktuellen Preis und Lieferbarkeit beim Alu Modell.

Hinweis: Geben Sie bei der Bestellung an, ob sie die Variante mit 9-12 Volt oder mit 6-9 Volt Betriebsspannung für die Beleuchtung wünschen.

Die Bilder zeigen die Armaturen Tafel aus dem 3D Drucker.



Abbildung 136: Vorschlag zur Verdrahtung

Um die Hintergrund Beleuchtung der Armaturentafel zu nutzen, schließen Sie das rote Kabel an Plus (+) und das schwarze Kabel an Minus (-) der RC Fahrzeug Beleuchtung an. Bitte beachten Sie: Modellbeleuchtung nie ohne Absicherung betreiben, da es sonst bei einen Kabelbruch zu einen Kurzschluss oder gar Brand kommen kann. Die am Markt erhältlichen Lichtmodule sind normalerweise abgesichert. Die Betriebsspannung der LED beträgt 9-12Volt bei rund 30mA.

Armaturentafel Schlüter 1250V in 1:10 (Beleuchtbar)

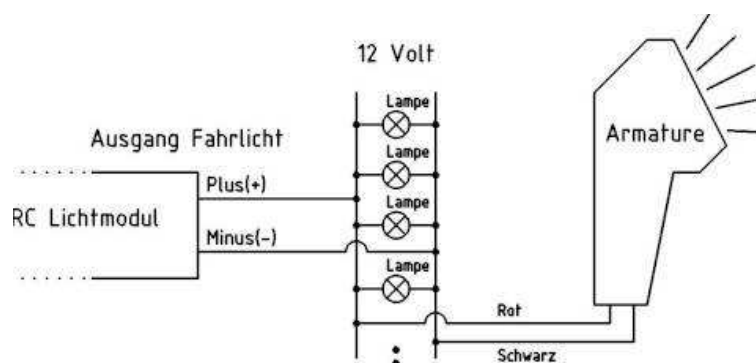

Abbildung 137: Erste Handmuster

Armaturentafel Schlüter 1250V in 1:10 (Beleuchtbar)

Artikel	Bezeichnung	Lfz.	Preis
2000-411	1:10 Armaturentafel Schlüter 1250V	180	48,00€
Die Preis Angaben sind in Euro und enthalten die gesetzliche Mehrwertsteuer von 19%. Die Preisliste ist gültig ab dem 1.Jan.2020.			

Beschreibung:

Eine Armaturentafel in 1:10 für den Schlüter 1250V, die vom 1250VL erheblich abweicht. Mit Speichen Lenkrad, Blinkerhebel, Handhebel. Die Vorlage der Instrumente entspricht die eines echten Schlüters. Die Teile sind nicht beweglich. Alle Teile sind im PLA 3D Druck Verfahren gefertigt. Die Hebel sind aus Silberdraht und schwarzen Acrylkugeln. Die Bilder zeigen das erste Handmuster, das Produkt ist derzeit noch nicht erhältlich, ein Liefertermin steht noch nicht fest.



Abbildung 139: Handmuster

Abbildung 138: Vorschlag zur Verdrahtung

Um die Hintergrund Beleuchtung der Armaturentafel zu nutzen, schließen Sie das rote Kabel an Plus (+) und das schwarze Kabel an Minus (-) der RC Fahrzeug Beleuchtung an. Bitte beachten Sie: Modellbeleuchtung nie ohne Absicherung betreiben, da es sonst bei einem Kabelbruch zu einem Kurzschluss oder gar Brand kommen kann. Die am Markt erhältlichen Lichtmodule sind normalerweise abgesichert. Die Betriebsspannung der LED beträgt 9-12Volt bei rund 30mA.

Der Papier Katalog

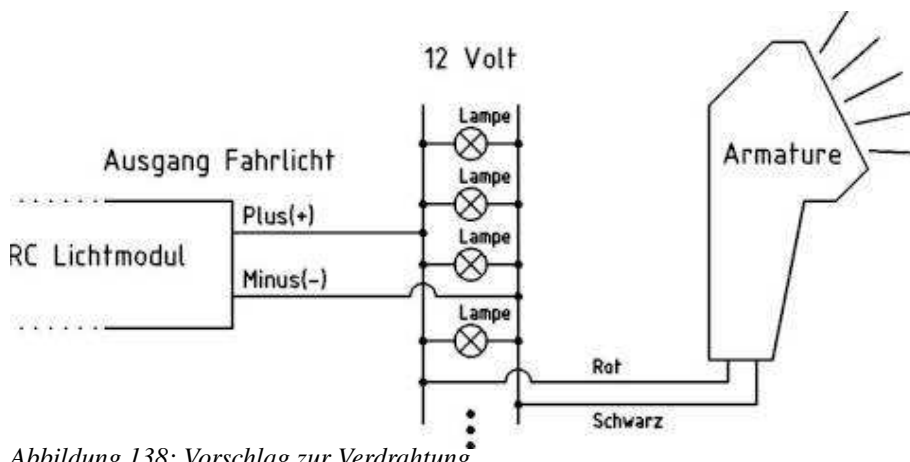

Abbildung 140: Zwei Fotos einer uralten Ausgabe!

Der Papier Katalog

Immer was zum blättern!

Artikel	Bezeichnung	Lfz.	Preis
2000-900	Modellbau Wachinger Katalog	14	15,00€
Die Preis Angaben sind in Euro und enthalten die gesetzliche Mehrwertsteuer von 19%. Die Preisliste ist gültig ab dem 1.Jan.2020.			

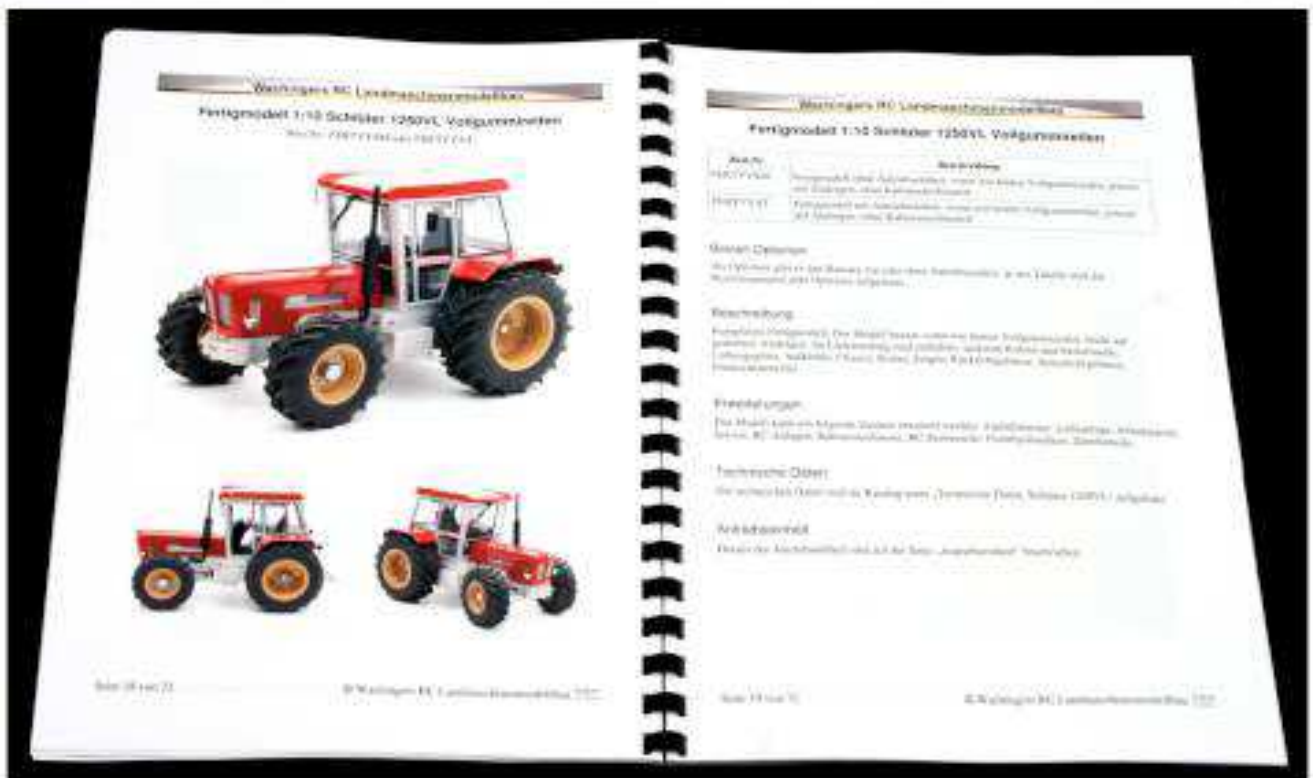
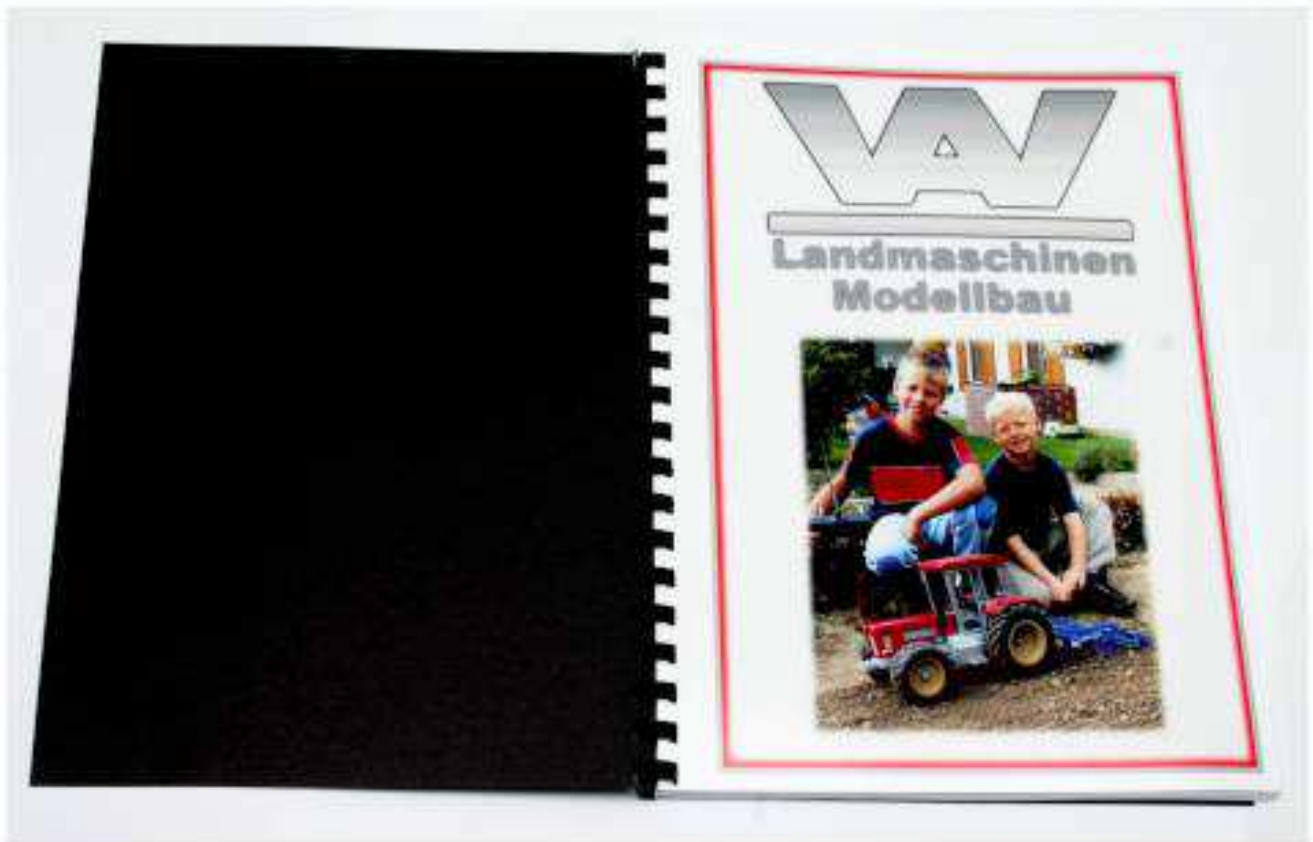
Beschreibung:

Unser allseits beliebter Papier Katalog mit über 100 Farbseiten auf DIN-A4, schweren Papier mit Einschlag und Spiralbindung. Bitte aktuelle Preise erfragen!

Was gibt es schöneres als im Garten zu sitzen, ein Weißbier zu trinken und im neuen Papier Katalog zu blättern. Den Papier Katalog gibt es schon wesentlich länger als den Internet Webshop.



Abbildung 141: Gartenarbeit

Preisliste Kurzform

Preisliste Seite 1 von 4

PREISLISTE MODELLBAU WACHINGER

1008-200	Opt./a.Anfr.	1:8 Chassis für Eigenkonstruktionen
1008-250	Opt./a.Anfr.	1:8 lenkbare Vorderachse
1008-250-0001	789.00 EUR	Mit Planetengetriebe, 23 Kugellager
1008-250-0002	641.00 EUR	Ohne Planetengetriebe, 17 Kugellager
1008-300	Opt./a.Anfr.	1:8 2-Gang Getriebe
1008-300-0001	1246.00 EUR	2-Gang Getriebe mit Planeten Achse
1008-300-0002	1063.00 EUR	2-Gang Getriebe ohne Planeten Achse
1008-300-0003	109.00 EUR	Differenzialsperre, zuschaltbar
1008-300-0004	81.00 EUR	Allrad, zuschaltbar
1010-000	3460.00 EUR	1:10 Fertigmodell Schlüter 1250VL
1010-002	7500.00 EUR	1:10 Fertigmodell Schlüter 2000TVL, in Spezial Lackierung, fahrbereit.
1010-003	4250.00 EUR	1:10 Fertigmodell Schlüter Super Trac 1900TVL
1010-004	8500.00 EUR	1:10 Fertigmodell Schlüter Super Trac 2000TVL
1010-100	2510.00 EUR	1:10 Bausatz Schlüter 1250VL
1010-101	4950.00 EUR	1:10 Bausatz Schlüter 2000 TVL 2018er Modell
1010-102	2620.00 EUR	1:10 Bausatz Schlüter 1250V (ohne Kabine)
1010-103	3075.00 EUR	1:10 Bausatz Schlüter Super Trac 1900TVL
1010-104	5800.00 EUR	1:10 Bausatz Schlüter Super Trac 2000TVL
1010-207	Opt./a.Anfr.	1:10 Chassis für Eigenkonstruktionen, 2018er Version
1010-208	Opt./a.Anfr.	1:10 Chassis Eurotrac Messing
1010-209	480.00 EUR	1:10 Chassis Eurotrac Motorhaube Messing
1010-210	280.00 EUR	1:10 Chassis Eurotrac Kabinendach Alu
1010-220	3500.00 EUR	1:10 Chassis für Eigenkonstruktionen, Trac Modelle.
1010-221	3500.00 EUR	1:10 Chassis für Eigenkonstruktionen, Schlepper, Trekker, Bulldogs
1010-251	624.00 EUR	1:10 Allrad Vorderachse
1010-251-0001	530.00 EUR	1 - Allrad Differenzialvorderachse für 1900TVL, nur Achse
1010-251-0002	903.00 EUR	2 - Allrad Differenzialvorderachse für 1900TVL , komplett
1010-252	596.00 EUR	1:10 Allrad Vorderachse Seitenantrieb
1010-253	690.00 EUR	1:10 Lenkbare Vorderachse mit Planetengetriebe
1010-300	Opt./a.Anfr.	1:10 Zweiganggetriebe optional mit Planetenachse, erweiterbar
1010-300-0001	1081.00 EUR	1 - 1:10 Zweiganggetriebe ohne Planetenachse, Basis
1010-300-0002	1202.00 EUR	2 - 1:10 Zweiganggetriebe mit Planetenachse, Basis
1010-300-0003	109.00 EUR	3 - Zubehör Differenzialsperre zuschaltbar
1010-300-0004	81.00 EUR	4 - Zubehör Allrad zuschaltbar
1010-300-0005	155.00 EUR	5 - Zubehör Zapfwelle zuschaltbar
1010-300-0006	366.00 EUR	6 - Zubehör Heckträger mit 3-Punkt
1010-301	Opt./a.Anfr.	1:10 2-Gang Getriebe
1010-301-0001	1250.00 EUR	1:10 2-Gang Getriebe, Basis Version mit Aussen Planetengetriebe

Preisliste Kurzform

Preisliste Seite 2 von 4

1010-301-0002	1370.00 EUR	1:10 2-Gang Getriebe, plus schaltbaren Differenzial
1010-301-0003	1470.00 EUR	1:10 2-Gang Getriebe, plus schaltbaren Differenzial und Allrad
1010-350	Opt./a.Anfr.	1:10 Unterlenker
1010-350-0001	108.00 EUR	1 - Kugelgröße 3mm
1010-350-0002	128.00 EUR	2 - Kugelgröße 4mm
1010-351	630.00 EUR	1:10 Dreipunktaufhängung
1010-400	430.00 EUR	1:10 Alu Kabine für Schlüter Super Trac 1900TVL
1010-401	460.00 EUR	1:10 Alu Kabine für Schlüter 1250VL
1010-420	Opt./a.Anfr.	1:10 Sonderanfertigung Fendt GTA380 Geräteträger Kabine
1010-450	Opt./a.Anfr.	1:10 Dungstreuer, verschiedene Ausführungen.
1010-450-0001	1700.00 EUR	1-Achser, mit Antrieb
1010-450-0002	1400.00 EUR	1-Achser, ohne Antrieb
1010-450-0003	1850.00 EUR	2-Achser, mit Antrieb
1010-450-0004	1550.00 EUR	2-Achser, ohne Antrieb
1010-451	985.00 EUR	1:10 Silierkipper Reisch
1010-452	890.00 EUR	1:10 Kreiselmäher
1010-453	Opt./a.Anfr.	1:10 Wiesenwalze, verschieden Ausführungen
1010-453-0001	300.00 EUR	250mm Breite
1010-453-0002	300.00 EUR	300mm Breite
1010-453-0003	350.00 EUR	Kundenwunsch
1010-454	485.00 EUR	1:10 Grubber Lemken Smaragd
1010-455	453.00 EUR	1:10 Egge Typ Frigge
1010-456	Opt./a.Anfr.	1:10 Klapp Grubber 40cm
1010-456-0001	860.00 EUR	40cm Klapp Grubber einfach
1010-456-0002	1050.00 EUR	mit 2 Zylinder Befestigung
1010-456-0003	1120.00 EUR	mit el. Hubzylinder Befestigung
1010-456-0004	Opt./a.Anfr.	Warnschild mit Beleuchtung
1010-457	Opt./a.Anfr.	1:10 Klapp Packer 40cm
1010-457-0001	802.00 EUR	1 - 40cm Klapp Packer einfach
1010-457-0002	987.00 EUR	2 - wie 1, mit 2 Zylinder Befestigung
1010-457-0003	1092.00 EUR	3 - wie 2, mit Warnschild und Stützfuß
1010-458	Opt./a.Anfr.	1:10 Wendepflug 3 Scharer
1010-458-0001	681.00 EUR	1 - 3-Scharer, Alu-Rahmen, Edelstahl Scharen
1010-458-0003	846.00 EUR	3 - wie 1, verstärkter Rahmen, neue 3-Punkt
1010-458-0005	81.00 EUR	5 - Zubehör, Doppelscheibenschneider
1010-458-0006	125.00 EUR	6 - Zubehör, Stützrad für 4-Scharer
1010-458-0007	183.00 EUR	7 - Zubehör, 180° Servo für Wendebetrieb
1010-458-0008	115.00 EUR	8 - Zubehör, Motor+Getriebe für Wendebetrieb
1010-458-0009	92.00 EUR	9 - Zubehör, Pfluglage Verstelleinrichtung
1010-458-0010	149.00 EUR	10 - Zubehör, Pflugbreiten Verstelleinrichtung

Preisliste Kurzform

Preisliste Seite 3 von 4

1010-460	1250.00 EUR	1:10 Wendepflug 4 Scharer, komplett
1010-470	Opt./a.Anfr.	1:10 Frontpacker Lemken, 70mm x 300mm
1010-470-0001	425.00 EUR	1 - 300mm x 70mm Durchmesser.
1010-470-0002	460.00 EUR	2 - 300mm x 90mm Durchmesser.
1010-471	39.00 EUR	1:10 Frontgewicht
1010-472	Opt./a.Anfr.	1:10 Fronthydrauliken
1010-472-0001	321.00 EUR	1 - Fronthydraulik für Schlüter 1250VL
1010-472-0002	389.00 EUR	2 - Fronthydraulik für Schlüter 1900TVL
1010-473	Opt./a.Anfr.	1:10 Frontlader Vorrichtung
1010-473-0001	469.00 EUR	1 - Frontlader Vorrichtung
1010-473-0002	115.00 EUR	2 - Frontlader Schnellkupplung für Schaufel
1010-473-0003	155.00 EUR	3 - Frontlader Silierschaufel
1010-473-0004	109.00 EUR	4 - Frontlader Erdschaufel
1010-473-0005	680.00 EUR	5 - Set Hydraulikzylinder für Frontlader
1010-500	87.00 EUR	1:10 Felgengewichte aus Messing
1010-510	58.00 EUR	1:10 Adapter für Zwillingbereifung am Supertrac
1010-511	Opt./a.Anfr.	1:10 Sonderanfertigung Schlüter Supertrac mit Zwillingbereifung
1010-520	117.00 EUR	1:10 Stahlfelgen für Reifen 190x65mm
1010-521	95.00 EUR	1:10 Aluminiumfelgen für Reifen 190x65mm
1010-522	122.00 EUR	1:10 Vollgummi Reifen 190x65mm
1012-300	Opt./a.Anfr.	1:12 Getriebe und Zubehör
1012-300-0001	703.00 EUR	1 - Basis Getriebe, wie beschrieben.
1012-300-0002	1012.00 EUR	2 - wie 1, zusammengebaut mit Heckträger
1012-300-0003	309.00 EUR	3 - Zubehör, Motor 1
1012-300-0004	298.00 EUR	4 - Zubehör, Motor 2
1012-300-0005	58.00 EUR	5 - Zubehör, Motor 3
1012-300-0006	98.00 EUR	6 - Zubehör, Differenzialsperre schaltbar
1012-300-0007	86.00 EUR	7 - Zubehör, Allrad schaltbar
1012-300-0008	109.00 EUR	8 - Zubehör, Zapfwelle schaltbar
1012-300-0009	258.00 EUR	9 - Zubehör, Heckträger mit 3-Punkt Befestigung
1012-454	467.00 EUR	1:12 Grubber Lemken
1014-100	3000.00 EUR	1:14.5 Bausatz Schlüter 2000 TVL 2018er Modell
1014-100-0001	2850.00 EUR	1- Wie beschrieben, ohne Aussenplaneten
1014-100-0002	3200.00 EUR	2 - Wie beschrieben, mit Aussenplaneten
1014-207	Opt./a.Anfr.	1:14.5 Chassis für Eigenkonstruktionen, 2019er Version
1014-250	Opt./a.Anfr.	1:14.5 lenkbare Achse
1014-250-0001	465.00 EUR	1 - Vorderachse mit Planetengetriebe
1014-250-0002	312.00 EUR	2 - Vorderachse ohne Planetengetriebe
1014-301	916.00 EUR	1:14.5 2-Gang Getriebe
1014-301-0001	916.00 EUR	Mit Planetengetriebe

Preisliste Kurzform

Preisliste Seite 4 von 4

1014-301-0002	695.00 EUR	Ohne Planetengetriebe
1014-350	435.00 EUR	1:14.5 Dreipunkt Aufhängung
1014-351	58.00 EUR	1:14.5 Unterlenker
1014-400	520.00 EUR	1:14.5 Kabine für Schlüter 2000TVL
1014-454	467.00 EUR	1:14.5 Grubber Lemken
1016-301	916.00 EUR	1:16 2-Gang Getriebe
1016-301-0001	916.00 EUR	Mit Planetengetriebe
1016-301-0002	695.00 EUR	Ohne Planetengetriebe
1016-350	435.00 EUR	1:16 Dreipunkt Aufhängung
1016-351	58.00 EUR	1:16 Unterlenker
2000-410	Opt./a.Anfr.	Armaturentafel Schlüter beleuchtet
2000-410-0001	70.00 EUR	1:8 Armaturentafel, 3D Druck
2000-410-0002	Opt./a.Anfr.	1:8 Armaturentafel, gefräst, Alu voll
2000-410-0003	60.00 EUR	1:10 Armaturentafel,3D Druck
2000-410-0004	Opt./a.Anfr.	1:10 Armaturentafel, gefräst, Alu voll
2000-410-0005	45.00 EUR	1:14.5 Armaturentafel, 3D Druck
2000-410-0006	Opt./a.Anfr.	1145_Armaturentafel_gefraest_Al_u_voll
2000-411	48.00 EUR	1:10 Armaturentafel Schlüter 1250V
2000-900	15.00 EUR	Modellbau Wachinger Katalog
2000-910	Opt./a.Anfr.	Lohnarbeit im Bereich Fräsen.
2000-920	Opt./a.Anfr.	Lohnarbeit im Bereich Glasperlenstrahlen
3000-600	Opt./a.Anfr.	Aluminium Felgen, passend für die üblichen Vollgummi Reifen
3000-600-0001	95.00 EUR	195mm x 61mm, zweiteilig
3000-600-0002	95.00 EUR	185mm x 68mm, zweiteilig
3000-600-0003	57.00 EUR	146mm x 46mm, zweiteilig
3000-600-0004	44.00 EUR	146mm x 47mm, zweiteilig
3000-600-0005	48.00 EUR	118mm x 68mm, einteilig
3000-600-0006	45.00 EUR	87mm x 47mm. einteilig
3000-600-0007	69.00 EUR	122mm x 44mm, einteilig
3000-600-0008	69.00 EUR	100mm x 38mm, einteilig
3000-600-0009	Opt./a.Anfr.	Größe nach Kundenwunsch
3000-900	Opt./a.Anfr.	Verschiedene Antriebsmotoren
3000-900-0003	250.00 EUR	3 - 200 Watt, Brushless, 1:14 Getriebe
3000-900-0006	515.00 EUR	6 - 72 Watt, 12 Volt, Faulhaber, 1:66 Getriebe

Stand: Tue. 01.Sep.2020 / 20:50:59

Allgemeine Geschäftsbedingungen

§ 1 Geltungsbereich, Kundeninformationen

Die folgenden allgemeinen Geschäftsbedingungen (AGB) regeln das Vertragsverhältnis zwischen Elisabeth Wachinger und Verbrauchern, die über unseren Shop Modellbau Wachinger Waren kaufen. Die Vertragssprache ist Deutsch.

§ 2 Vertragsschluss

- (1) Die Angebote im Internet stellen eine unverbindliche Aufforderung an Sie dar, Waren zu kaufen.
- (2) Sie können ein oder mehrere Produkte in den Warenkorb legen. Im Laufe des Bestellprozesses geben Sie Ihre Daten und Wünsche bzgl. Zahlungsart, Liefermodalitäten etc. ein. Erst mit dem Anklicken des Bestellbuttons geben Sie ein verbindliches Angebot auf Abschluss eines Kaufvertrags ab. Sie können eine verbindliche Bestellung auch telefonisch abgeben.
- (3) Wir sind berechtigt, das über das Internet abgegebene Angebot innerhalb von 3 Werktagen unter Zusendung einer Auftragsbestätigung per E-Mail anzunehmen. Nach fruchtlosem Ablauf der in Satz 1 genannten Frist gilt Ihr Angebot als abgelehnt, d.h. Sie sind nicht länger an Ihr Angebot gebunden. Bei einer telefonischen Bestellung kommt der Kaufvertrag zustande, wenn Ihr Angebot von uns sofort angenommen wird. Wird das Angebot nicht sofort angenommen, sind Sie auch nicht mehr daran gebunden.

§ 3 Kundeninformation: Speicherung des Vertragstextes

Ihre Bestellung mit Einzelheiten zum geschlossenen Vertrag (z.B. Art des Produkts, Preis etc.) wird von uns gespeichert. Sie haben über das Internet jedoch keinen Zugriff auf Ihre vergangenen Bestellungen. Die AGB schicken wir Ihnen zu, Sie können die AGB aber auch jederzeit über unsere Webseite aufrufen. Wenn Sie die Produktbeschreibung auf unserer Shopseite für eigene Zwecke sichern möchten, können Sie zum Zeitpunkt der Bestellung z.B. einen Screenshot (= Bildschirmfotografie) anfertigen oder alternativ die ganze Seite ausdrucken.

§ 4 Kundeninformation: Korrekturhinweis

Sie können Ihre Eingaben vor Abgabe der Bestellung jederzeit mit der Löschtaste berichtigen. Wir informieren Sie auf dem Weg durch den Bestellprozess über weitere Korrekturmöglichkeiten. Den Bestellprozess können Sie auch jederzeit durch Schließen des Browser-Fensters komplett beenden.

§ 5 Eigentumsvorbehalt

Der Kaufgegenstand bleibt bis zur vollständigen Bezahlung unser Eigentum.

§ 6 Gesetzliche Mängelhaftungsrechte und Verjährung

- (1) Für unsere Waren bestehen gesetzliche Mängelhaftungsrechte.
- (2) Ihre Ansprüche wegen Mängeln bei gebrauchten Sachen verjähren in einem Jahr ab Übergabe der verkauften Sache an Sie. Von dieser Regelung ausgenommen sind Schadensersatzansprüche, Ansprüche wegen Mängeln, die wir arglistig verschwiegen, und Ansprüche aus einer Garantie, die wir ggf. für die Beschaffenheit der Sache übernommen haben. Für diese ausgenommenen Ansprüche gelten die gesetzlichen Verjährungsfristen. Im Falle einer ggf. gegebenen Garantiedauer gilt zugunsten des Käufers die längere Frist.

§ 7 Haftungsbeschränkung

Wir schließen die Haftung für leicht fahrlässige Pflichtverletzungen aus, sofern diese keine vertragswesentlichen Pflichten, Schäden aus der Verletzung des Lebens, des Körpers oder der Gesundheit, Garantien oder Ansprüche nach dem Produkthaftungsgesetz (ProdHaftG) betreffen. Gleiches gilt für Pflichtverletzungen unserer Erfüllungsgehilfen und unserer gesetzlichen Vertreter. Zu den vertragswesentlichen Pflichten gehört insbesondere die Pflicht, Ihnen die Sache zu übergeben und Ihnen das Eigentum daran zu verschaffen. Weiterhin haben wir Ihnen die Sache frei von Sach- und Rechtsmängeln zu verschaffen.

Stand: 29.04.18

Datenschutzerklärung

§ 1 Allgemeines

Ihre personenbezogenen Daten (z.B. Anrede, Name, Anschrift, E-Mail-Adresse, Telefonnummer, Bankverbindung, Kreditkartennummer) werden von uns nur gemäß den Bestimmungen des Datenschutzrechts verarbeitet. Die nachfolgenden Vorschriften informieren Sie über Art, Umfang und Zweck der Erhebung, Verarbeitung und Nutzung personenbezogener Daten. Diese Datenschutzerklärung bezieht sich nur auf unsere Websites. Falls Sie über Links auf unseren Seiten auf andere Seiten weitergeleitet werden, informieren Sie sich bitte dort über den jeweiligen Umgang mit Ihren Daten.

§ 2 Bestandsdaten

(1) Ihre personenbezogenen Daten, soweit diese für die Begründung, inhaltliche Ausgestaltung oder Änderung des Vertragsverhältnisses erforderlich sind (Bestandsdaten), werden ausschließlich zur Vertragsabwicklung verwendet. So muss z.B. zur Zustellung der Waren Ihr Name und Ihre Anschrift an den Versanddienstleister weitergegeben werden.
(2) Ohne Ihre ausdrückliche Einwilligung oder ohne gesetzliche Grundlage werden Ihre personenbezogenen Daten nicht an außerhalb der Vertragsabwicklung stehende Dritte weitergegeben. Nach vollständiger Vertragsabwicklung werden Ihre Daten für die weitere Verwendung gesperrt. Nach Ablauf der steuer- und handelsrechtlichen Vorschriften werden diese Daten gelöscht, sofern Sie nicht ausdrücklich in die weitere Nutzung eingewilligt haben.

§ 3 Kommentare

Es besteht die Möglichkeit, einen Kommentar zu verfassen. Dafür fragen wir einige Daten ab (z.B. Namen/Pseudonym, E-Mail-Adresse, Website), die wir ausschließlich für die Kommentarfunktion verwenden. Die Daten werden ohne Ihre ausdrückliche Einwilligung nicht zu einem anderen Zweck verwendet und nicht an Dritte weitergegeben.

§ 4 Informationen über Cookies

(1) Zur Optimierung unseres Internetauftritts setzen wir Cookies ein. Es handelt sich dabei um kleine Textdateien, die vorübergehend im Arbeitsspeicher Ihres Computers gespeichert werden. Diese Cookies werden nach dem Schließen des Browsers wieder gelöscht.
(2) Das Speichern von Cookies können Sie verhindern, indem Sie in Ihren Browser-Einstellungen "Cookies blockieren" wählen. Dies kann aber eine Funktionseinschränkung unserer Angebote zur Folge haben.

§ 5 Auskunft

Nach dem Bundesdatenschutzgesetz (BDSG) haben Sie ein Recht auf unentgeltliche Auskunft über Ihre gespeicherten Daten sowie ggf. ein Recht auf Berichtigung, Sperrung oder Löschung dieser Daten.

Verantwortlicher für die Datenverarbeitung:

Elisabeth Wachinger
Im Gries 11
85414 Kirchdorf
Telefon: 08166 9921357
Email: h.wachinger@t-online.de

Bärenstark!



Abbildung 142: Bärenstarke RC Modell Schlüter!